

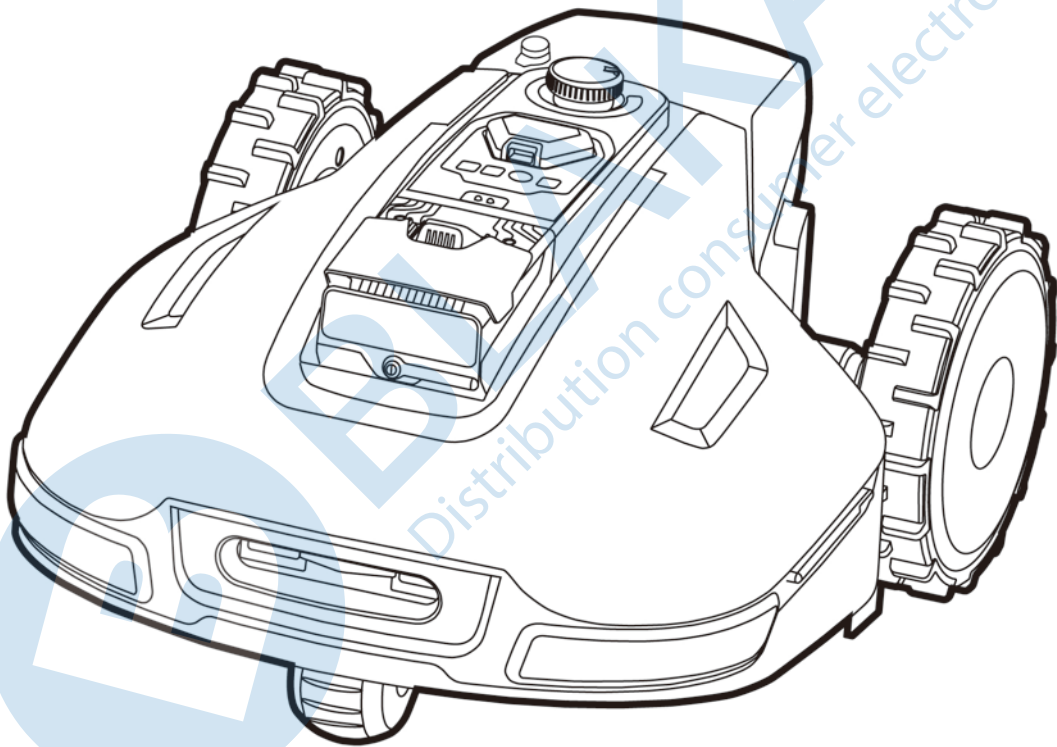

Mammotion Innovation

NÁVOD CZ

YUKA SERIES



Originální návod

Verze V4.0

2024.08

Děkujeme, že jste si vybrali Mammotion Yuka jako svou robotickou sekačku na váš trávník. Tento návod vám pomůže naučit se ovládat Mammotion Yuka bezdrátovou robotickou sekačku, k sekání trávy a údržbě vašeho trávníku.

Tento návod je chráněn autorským právem společnosti Mammotion. Bez písemného souhlasu společnosti jej nesmí žádná jednotka ani jednotlivec kopírovat, upravovat, reprodukovat, přepisovat nebo přenášet žádným způsobem nebo z jakéhokoli důvodu. Přeložený návod do českého jazyka je vlastnictvím společnosti BLAKAR trading s.r.o. a je chráněn autorským právem. Tento návod se může kdykoli bez předchozího upozornění změnit a upravovat.

PŘED POUŽITÍM VÝROBKU SI PEČLIVĚ PŘEČTĚTE TENTO NÁVOD A PONECHTE SI JEJ PRO DALŠÍ POUŽITÍ

PŘED ZAHÁJENÍM POUŽÍVÁNÍ SEKAČKY MUSÍ BÝT TRÁVNÍK POSEKANÝ NA 12 CM A SEKAČKU BYSTE MĚLI POUŽÍVAT MINIMÁLNĚ OB DEN, IDEÁLNĚ KAŽDÝ DEN.



OBSAH

1	Bezpečnostní instrukce	- 2 -
1.1	Všeobecné bezpečnostní pokyny	- 2 -
1.2	Bezpečnostní pokyny pro instalaci	- 3 -
1.3	Bezpečnostní pokyny pro provoz	- 4 -
1.4	Bezpečnost baterie	- 5 -
1.5	Další rizika	- 5 -
2	Úvod	- 7 -
2.1	O Mammotion Yuka	- 7 -
2.2	Obsah balení	- 11 -
2.3	Použité symboly	- 15 -
2.4	Popis výrobku	- 17 -
3	Instalace	- 20 -
3.1	Příprava	- 20 -
3.2	Umístění RTK referenční stanice	- 20 -
3.3	Umístění nabíjecí základny	- 23 -
3.4	Instalace a sestavení	- 24 -
4	Používání	- 36 -
4.1	Příprava	- 36 -
4.2	Stažení Mammotion aplikace	- 36 -
4.3	Registrace a přihlášení do Mammotion aplikace	- 37 -
4.4	Přidání nového zařízení	- 40 -
4.5	Ovládání a nastavení mapy v aplikaci	- 42 -
4.6	Vytvoření mapy	- 44 -
4.7	Servis	- 77 -
4.8	Profil	- 78 -
5	Údržba	- 83 -
5.1	Údržba žacích kotoučů, disků a dalších částí	- 83 -
6	Specifikace	- 84 -
6.1	Technická specifikace	- 84 -
6.2	LED kontrolky	- 86 -
6.3	Chybové kódy	- 88 -
8	Záruční list a záruka	- 92 -

1 Bezpečnostní instrukce

1.1 Všeobecné bezpečnostní pokyny

- Provozování robotické sekačky Yuka vyžaduje pečlivé seznámení se s výrobkem.
Před zahájením používání výrobku si nejprve přečtěte celý návod a používejte výrobek dle informací uvedených v návodu. Jakékoliv jiné použití, které není jasně popsáno a schváleno v tomto návodu, může vést k poškození výrobku a může mít za následek vážné následky nebo ohrožení uživatele.
- S výrobkem používejte pouze originální díly a příslušenství Mammotion Tech.
Jakékoliv neoriginální díly a příslušenství mohou způsobit poškození výrobku a ztrátu záruky.
- Tento výrobek nesmí používat děti a osoby se sníženými fyzickými, smyslovými nebo duševními schopnostmi nebo nedostatkem zkušeností a znalostí, ani v případě, pokud jsou pod dohledem odpovědné osoby nebo jsou poučeny o používání výrobku bezpečným způsobem a rozumí nebezpečí.
- Nedovolte dětem, aby se zdržovaly v blízkosti výrobku, nebo si s ním hrály.
- Nepoužívejte výrobek v oblastech, kde si lidé nejsou vědomí jeho přítomnosti.
- Pokud manuálně ovládáte výrobek s Mammotion aplikací, vždy výrobek pozorujte.
Vždy se dívejte kam jdete a kam jede výrobek. Jste plně zodpovědní za jeho chování při manuálním ovládání.
- Nikdy se nedotýkejte pohyblivých částí výrobku, pokud je výrobek zapnutý nebo je v chodu.
- Nepoužívejte výrobek v oblastech, kde se aktuálně pohybují lidé, zejména děti nebo zvířata.
- Používáte-li výrobek ve veřejných prostorech, umístěte kolem pracovního prostoru výstražné cedule s následujícím upozorněním: “Varování! Robotická sekačka na trávu! Držte se mimo pracovní prostor sekačky! Dohlížejte na děti!”
- Při práci s výrobkem a jeho ovládáním noste dlouhé kalhoty a pevné boty.
- Abyste předešli poškození výrobku a nehodám s účastí vozidel a osob, nenastavujte

pracovní plochu sekačky nebo propojovací cesty přes veřejné komunikace a cesty.

- Nedotýkejte se žacích nožů a kotoučů pokud je výrobek v provozu. Při manipulaci s žacími noži a kotouči nejprve vždy vypněte výrobek, vytáhněte Klíč a vždy používejte ochranné rukavice.
- V případě zranění vyhledejte odbornou lékařskou pomoc
- Před prováděním údržby, čištěním výrobku nebo jeho kontrolou nejprve vypněte výrobek a vyjměte z něj Klíč. Pokud výrobek abnormálně vibruje, před opětovným spuštěním zkontrolujte, zda není poškozený. Výrobek nepoužívejte, pokud jsou některé jeho části poškozené nebo vadné.
- Nepřipojujte ani se nedotýkejte poškozeného kabelu, dokud není odpojen od elektrické zásuvky. Pokud dojde k poškození kabelu v průběhu provozu výrobku, odpojte jej ihned od elektrické zásuvky. Opotřebený nebo poškozený kabel zvyšuje riziko úrazu elektrickým proudem a měl by být ihned vyměněn za nový bezvadný kus.
- Neumísťujte kabel do oblastí, kde výrobek pracuje a může dojít k poškození kabelu. Postupujte podle pokynů pro instalaci kabelu.
- K nabíjení výrobku používejte pouze originální nabíjecí základnu, adaptér a kabely. Použití neoriginálního příslušenství může způsobit úraz elektrickým proudem, přehřátí nebo únik žíravé kapaliny z baterie. V případě úniku elektrolytu opláchněte vodou/neutralizačním roztokem postižené místo a vyhledejte lékařskou pomoc.
- Při připojování napájecího adaptéru do zásuvky vždy používejte proudový chránič (RCD) s vypínacím proudem maximálně 30 mA.
- Používejte pouze originální baterie od společnosti Mammotion Technology. Při použití neoriginálních baterií nelze zaručit bezpečnost výrobku. Nikdy nepoužívejte nedobíjecí baterie.
- Udržujte kabely v dostatečné vzdálenosti od pohyblivých částí výrobku, aby nedošlo k jejich poškození.
- Obrázky použité v tomto návodu jsou pouze orientační a nemusí plně korespondovat s realitou.

1.2 Bezpečnostní pokyny pro instalaci

- Neinstalujte nabíjecí základnu do míst, kde by o ni mohli lidé zakopnout.
- Neinstalujte nabíjecí základnu do oblastí, kde hrozí zaplavení vodou nebo zde stojí voda.

- Neinstalujte nabíjecí základnu a příslušenství do vzdálenosti 60 cm od jakéhokoliv hořlavého materiálu. Špatná funkce nebo přehřátí nabíjecí základny nebo napájecího adaptéru může představovat nebezpečí požáru.

1.3 Bezpečnostní pokyny pro provoz

- Udržujte ruce a nohy mimo dosahu rotujících žacích nožů. Nepokládejte ruce ani nohy do blízkosti nebo pod výrobek, pokud je zapnutý.
- Nezvedejte, neposunujte a nenahýbejte výrobek, pokud je zapnutý.
- Pokud jsou v pracovní oblasti sekačky lidé, zejména děti nebo zvířata, přerušete provoz výrobku.
- Ujistěte se, že na trávníku nejsou žádné předměty jako kameny, větve, nářadí nebo hračky. V opačném případě se mohou žací nože při kontaktu s předmětem poškodit.
- Nepokládejte žádné předměty na výrobek, nabíjecí základnu nebo RTK referenční stanici.
- Nestoupejte ani nesedejte na výrobek nebo jeho příslušenství.
- Nepoužívejte výrobek, pokud je tlačítko STOP nefunkční.
- Zabraňte kolizím mezi výrobkem a lidmi nebo zvířaty. Pokud se do cesty výrobku dostane osoba nebo zvíře, okamžitě jej zastavte.
- Pokud není výrobek v provozu, vypněte jej a vyjměte Klíč.
- Udržujte nabíjecí kontakty na výrobku a nabíjecí základně čisté a suché. Zabraňte hlemýždům a slimákům přístup k nabíjecím kontaktům výrobku a nabíjecí základny, které mohou nenávratně poškodit.
- Nepoužívejte výrobek a nabíjecí základnu v silném magnetickém poli, ve vysoce hořlavém prostředí a v prostředí s výskytem těkavých látek a plynů.
- Nepoužívejte výrobek současně s vysunutými zavlažovači (sprinklery). Používejte plánovač sečení, abyste zajistili, že výrobek bude v provozu v jiný čas než zavlažovače (sprinklery).
- Neumísťujte propojovací cesty tam, kde jsou instalovány zavlažovače (sprinklery).
- Nepoužívejte výrobek v době, kdy na trávníku stojí voda, například po/při silném dešti.

1.4 Bezpečnost baterie

- Lithium-ion baterie mohou explodovat nebo způsobit požár, pokud jsou rozebrány, zkratovány, vystaveny vodě, ohni nebo vysokým teplotám na 60°C. Zacházejte s nimi opatrně, nerozebírejte ani neotevírejte baterie a vyvarujte se jakékoliv formy elektrického/mechanického poškození. Uchovávejte baterie mimo dosah přímého slunečního záření.
- Používejte pouze originální nabíjecí základnu, adaptér a kabely výrobce Mammotion Tech. Použití neoriginálního či nevhodného příslušenství může způsobit úraz elektrickým proudem a/nebo přehřátí baterie a poškození výrobku.
- **NEPOKOUŠEJTE SE OPRAVOVAT NEBO UPRAVOVAT BATERIE!** Pokusy o opravu mohou způsobit vážné zranění osob v důsledku výbuchu nebo úrazu elektrickým proudem. Uniklé elektrolyty z baterie jsou žíravé a toxické.
- Tento výrobek obsahuje baterie, které může měnit pouze autorizovaný servis nebo odborně způsobilá osoba.

1.5 Další rizika

- Při výměně žacích nožů vždy používejte ochranné kožené rukavice.
- Nedotýkejte se holýma rukama nabíjecích kontaktů na výrobku nebo nabíjecí základně.
- Nikdy nemyjte výrobek tlakovou vodou a nikdy nestříkejte vodu na výrobek položený na zádech (otočený koly vzhůru). K čištění výrobku nepoužívejte rozpouštědla.
- V případě bazénu na zahradě zajistěte, aby výrobek sekal trávu v dostatečné vzdálenosti od hrany bazénu (min. 50 cm). Výrobek má voděodolnost IPX6, není však úplně vodotěsný.
- Voděodolnost IPX6 je v pracovní pozici produktu.
- Uživatel je zodpovědný za nehody/nebezpečí, které vzniknou jiným osobám na jeho pozemku.
- Výrobek smí opravovat a upravovat pouze autorizovaný servis nebo odborně způsobilá osoba, která byla proškolená v autorizovaném servisu.

- Provozní a skladovací teplota: 0°C – 45°C. Provozní teplota pro nabíjení: 4°C - 40°C

 BLAKAR trading s.r.o. prohlašuje, že stanovený výrobek YUKA je ve shodě a splňuje směrnici 2014/53/EU. Plná verze prohlášení o shodě je k dispozici na www.blakar.cz/prohlaseni-o-shode/

 Veškeré elektrické a elektronické výrobky musí být likvidovány odděleně od komunálního odpadu prostřednictvím určených sběrných míst. Ekologická likvidace tohoto zařízení je zajištěna v rámci kolektivního systému Asekol (www.asekol.cz). Použité baterie nebo akumulátory nepatří do netříděného odpadu, můžete je bezplatně odevzdávat na mnoha místech, která jsou označena jako „místa zpětného odběru“ společností Asekol (www.asekol.cz).

 Značka ZELENÝ BOD je ochrannou známkou. ZELENÝ BOD znamená, že za tento obal byl uhrazen finanční příspěvek organizaci zajišťující zpětný odběr a využití obalového odpadu v souladu se Směrnicí ES 94/62 (www.ekokom.cz).



2 Úvod

2.1 O Mammotion Yuka

2.1.1 O 3D vision modulu

Yuka je vybavena 3D vision modulem, který zajišťuje efektivní 3D polohování, 3D detekci překážek a režim FPV (přenos obrazových dat).

- Efektivní polohování pomáhá zaručit přesnost určení polohy, pokud se Yuka nachází v oblasti se slabším RTK satelitním signálem (stromy, stříška).
- Rychlejší a přesnější vyhýbání se překážkám před sekačkou díky simultánnímu vidění.
- Přenos obrazových dat lze použít při monitorování zahrady jako bezpečnostní kameru nebo jako FPV kameru.

2.1.2 O polohování

Yuka je vybavena RTK Fusion satelitním navigačním systémem, který výrazně zlepšuje určování polohy s vysokou přesností na centimetry, v kombinaci s integrovaným multi-senzorovaným navigačním systémem.

RTK polohování

RTK je diferenciální technologie určování polohy GNSS, která výrazně zvyšuje přesnost určování polohy na přibližně 5 cm. Yuka má přístup ke čtyřem globálním navigačním systémům (GPS, GLONASS, BeiDou a Galileo) a zároveň využívá další vyspělé technologické prvky a senzory, což jí poskytuje téměř 100krát lepší přesnost než konvenční systémy GPS.

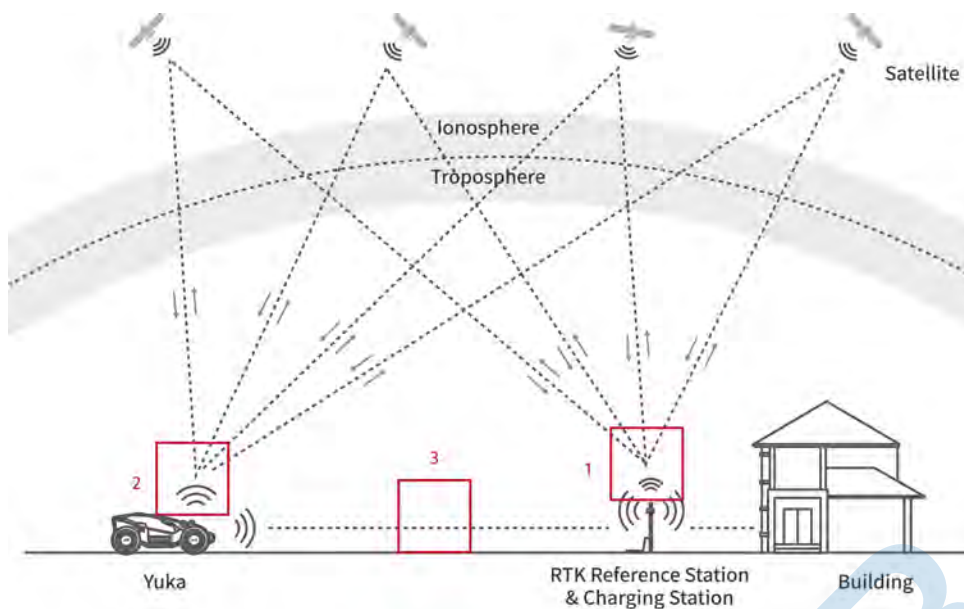

1. Pro správnou funkci a dostatečný příjem satelitních signálů potřebuje mít RTK referenční stanice volný výhled na otevřenou oblohu bez jakýchkoliv překážek.
2. Yuka funguje podobně a pro správný příjem satelitního signálu potřebuje otevřený výhled na oblohu.
3. Yuka a RTK referenční stanice mezi sebou zároveň komunikují rádiovým signálem. Rádiový signál funguje i v případě, že výhled mezi Yuka a RTK není úplně volný, ale nesmí být úplně blokován např. vysokou kovovou nebo betonovou zdí.

3D vision polohování

Yuka primárně používá RTK polohování. V situaci, kdy jsou satelitní signály při mapování a sečení bráněny překážkami, jako zdi domu nebo stromy, může Yuka i nadále efektivně pracovat díky 3D Vision polohování. Pro 3D Vision polohování je důležité denní světlo.

2.1.3 O vyhýbání se překážkám

Yuka identifikuje překážky pomocí 3D vidění a nárazníku ve tvaru U. Systém 3D vidění dokáže identifikovat překážky a podle toho reagovat.

UPOZORNĚNÍ! Yuka nedetekuje překážky při sečení vnější hranice oblasti sečení a při průjezdu po propojovacích cestách. Zajistěte, aby v těchto místech nebyly žádné překážky.

2.1.4 O tisku na trávnik

Využitím algoritmů AI přizpůsobuje Yuka dráhu sečení, výšku sečení a úhel sečení trávniku a díky tomu může vytvářet speciální vzory prostřednictvím Mammotion aplikace. Další informace naleznete v části Přidání vzoru. Yuka je schopna sekat trávu do různých tvarů a vzorů a nyní podporuje následující vzory:

- 26 anglických písmen a číslic
- Fotbalový tvar
- Tvar srdce
- Tvar pentagramu
- Tvar čtyřcípé hvězdy
- Tvar půlměsíce
- Tvar stromu

2.1.5 O sadě samovysypávacího koše s kartáčem (možnost dokoupit samostatně nebo ve výhodné sadě)

Yuka vybavená samovysypávacím košem efektivně sbírá posekanou trávu, listí a nečistoty během sečení a autonomně se vyprázdňuje na vámi určeném místě zahrady.

2.1.6 O připojení

Yuka podporuje síť Bluetooth, Wi-Fi a 4G SIM. Bluetooth využívá pro komunikaci mezi vaším telefonem a Yuka. Wi-Fi a 4G SIM síť využívá pro přístup k internetu a k aktualizacím.

2.1.7 O hlasovém ovládní

Yuka je kompatibilní s hlasovým asistentem Alexa. Pomocí jednoduchých hlasových příkazů můžete snadno spustit nebo zastavit sečení nebo dobíjení. Propojení účtu najdete v části

Propojení s účtem Alexa.

Příklady hlasových příkazů, které vám umožní začít, pracovat, pozastavit, zastavit, dobít a zkontrolovat stav. Aktuálně jsou hlasové pokyny dostupné v jazycích Angličtina, Němčina a Francouzština.

Pracovat

-Alexa, ask Yuka to start working

-Alexa, ask Yuka to start task xx

(xx znamená vaše označení oblasti sečení)

Pozastavit

-Alexa, ask Yuka to pause

-Alexa, ask Yuka to hold on

-Alexa, ask Yuka to suspend

Pokračovat

-Alexa, ask Yuka to continue

-Alexa, ask Yuka to resume

Zastavit sečení

-Alexa, ask Yuka to stop working

-Alexa, ask Yuka end the task

Návrat do nabíjecí základny

-Alexa, ask Yuka to recharge

-Alexa, ask Yuka go home

Kontrola stavu

-Alexa, ask Yuka status

-Alexa, ask Yuka what it is doing

2.1.8 O automatickém dobíjení

Yuka podporuje automatický návrat do nabíjecí základny, pokud je stav baterie nižší než 15%.

2.1.9 O systému ochrany proti krádeži

Yuka má systém proti krádeži, který zabraňuje neoprávněnému zcizení.

- Spustí se alarm, pokud je Yuka nadzvednuta.
- Pokud je Yuka online, stav její polohy je možné sledovat v Mammotion aplikaci pomocí GPS a 4G sítě.
- Yuka je kompatibilní s AirTag, který lze dokoupit samostatně u prodejců AirTag

2.2 Obsah balení

Ujistěte se, že v balení máte všechny části a příslušenství. Pokud některé části chybí nebo jsou poškozené, kontaktujte svého prodejce.

2.2.1 Yuka instalační sada

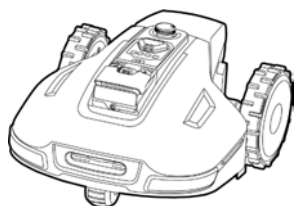

Yuka x1



Klíč x1 (náhradní)

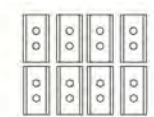

Žací nůž x8 (náhradní)



Podložka x8 (náhradní)



Šroub x8 (náhradní)

2.2.2 Nabíjecí základna instalační sada

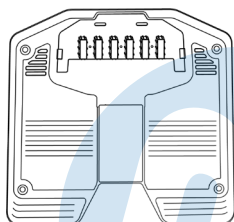

Stojná noha nabíjecí základny x1



Nabíjecí věž x1

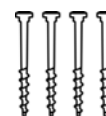

Šroub x4



Šroub x4 (1ks náhradní)

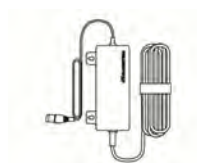

Napájecí adaptér x1

2.2.3 RTK referenční stanice instalační sada

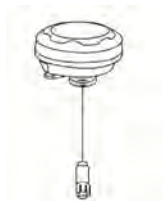

RTK referenční stanice x1



Rádio anténa x1



Trojzubec kolík x1



Montážní tyč x2



Prodlužovací kabel k RTK referenční stanici (10M) x1

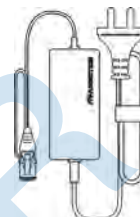

Napájecí adaptér k RTK ref. stanici x1

2.2.4 Sada nářadí



Imbusový klíč 8mm x1

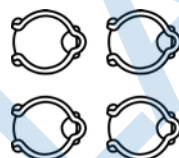

Svorka ke kabelům x4

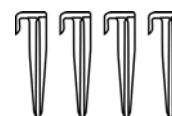

Kolík x4

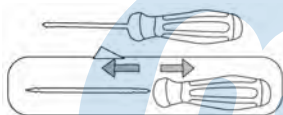

Šroubovák (Phillips bit+2.5mm hex bit) x1



Jehla na vyjmutí SIM karty x1



Imbusový klíč 1.5mm x1

2.2.5 Další příslušenství, které lze dokoupit samostatně

Příslušenství není součástí základního balení a lze jej dokoupit samostatně.

Montážní sada na zeď pro RTK referenční stanici

Pomocí montážní sady na zeď lze RTK referenční stanici bezpečně nainstalovat na zeď a zlepšit příjem satelitního signálu.

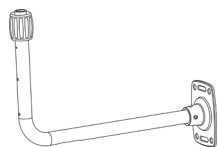

Montážní tyč L x1



Montážní šroub M8x50 x4



Šablona pro montáž x1

Sada samovysypávacího koše s kartáčem

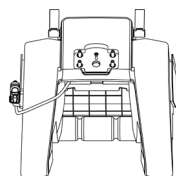

Modul se samozametacím kartáčem x1



Držadlo x1



Šroub x6 (2ks náhradní)

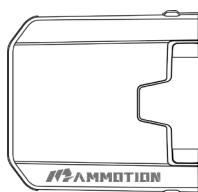

Kryt koše x1

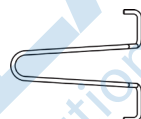

Madlo koše x1



Přidrzná destička x2



Šroub x8 (2ks náhradní)

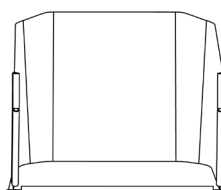

Koš x1

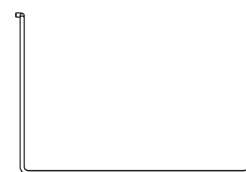

Nosná tyč tvar U x1

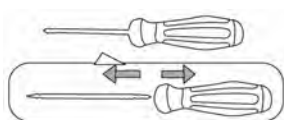

Šroubovák (Phillips bit+2.5mm hex bit) x1

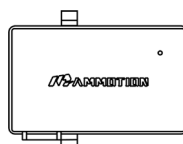

Baterie Li-ION x1



Protizávaží x1

Sada solárního panelu pro RTK referenční stanici

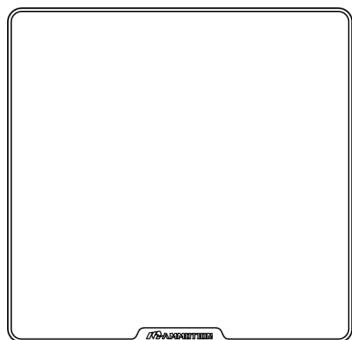

Solární panel x1

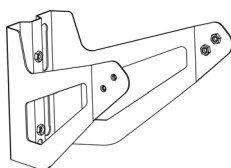

Upevňovací držák x1

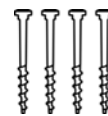

Šroub x4

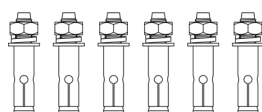

**Montážní šroub x6
(2ks náhradní)**



**Šroub x6
(2ks náhradní)**

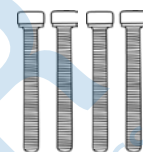

**Šroub M5x40 x4
(2ks náhradní)**



Imbusový klíč 1.5mm x1



Imbusový klíč 4mm x1













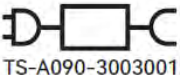

Imbusový klíč 8mm x1





BLAKAP
Distribution consumer electronics

2.3 Použité symboly

Tyto symboly naleznete na výrobku. Pečlivě si je prostudujte.

Symbol	Popis
	Varování.
	Před použitím výrobku si pečlivě přečtěte celý návod.
	Použijte originální napájecí adaptér TS-A090-3003001.
	Použijte originální napájecí adaptér TS-A012-1201002.
	Tento výrobek je v souladu s platnými směrnici CE. BLAKAR trading s.r.o. prohlašuje, že stanovený výrobek YUKA je ve shodě a splňuje směrnici 2014/53/EU. Plná verze prohlášení o shodě je k dispozici na www.blakar.cz/prohlaseni-o-shode/ .
	Tento výrobek je v souladu s platnými směrnici UK.
Made in China	Tento výrobek je vyroben v Číně.
	Tento výrobek není dovoleno likvidovat jako běžný domovní odpad. Zajistěte ekologickou likvidaci výrobku v souladu s místními předpisy.
	Tento výrobek může být recyklován.
	Balení tohoto výrobku by nemělo být vystaveno vlhkosti a vodě.
	Balení tohoto výrobku by nemělo být zakryto.
	Nesmí se převracet.
	Tento výrobek je křehký.

Symbol	Popis
	Na balení tohoto výrobku ani na výrobek se nesmí šlapat a stoupat.
	Spotřebič třídy III.
	Nedotýkejte se rukama ani nohama pohybujících se částí výrobku a žacích nožů.
	Nejezděte na výrobku.
	Při práci dodržujte bezpečnou vzdálenost od výrobku.
	VAROVÁNÍ: Nedotýkejte se rotujících nožů.
	VAROVÁNÍ: Před použitím výrobku si pečlivě přečtete celý návod.
	VAROVÁNÍ: Nebezpečí vymrštění předmětů proti tělu. Během provozu udržujte dostatečně bezpečnou vzdálenost od výrobku.
	VAROVÁNÍ: Nedávejte ruce ani nohy pod zapnutý nebo spuštěný výrobek. Při manipulaci s výrobkem nebo jeho zvedáním vypněte nejprve výrobek a vyjměte z něj KLÍČ.
	VAROVÁNÍ: Nejezděte na výrobku. Nikdy nedávejte ruce ani nohy do blízkosti nebo pod zapnutý výrobek.

2.4 Popis výrobku

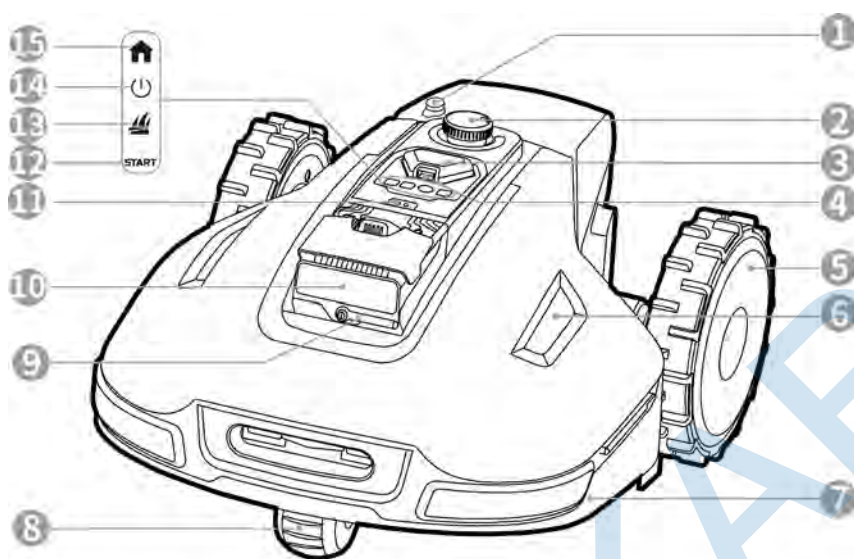

2.4.1 Yuka



Obrázek 2-1 Pohled na Yuka ze shora

1. Konektor pro koš
2. Tlačítko PUSH —stiskem a otočením změňte výšku sečení¹
3. Tlačítko STOP
4. Zdířka pro Klíč
5. Zadní kolo — na obou stranách
6. Boční LED kontrolka — na obou stranách
7. Nárazník tvaru U
8. Přední kolo (všesměrové)
9. Stěrač 3D vision modulu
10. 3D Vision Modul
11. Dešťový senzor
12. Tlačítko Start
13. Tlačítko Sečení — stiskněte pro pokračování úlohy²
14. VYPÍNAČ — dlouhým stiskem zapnete/vypnete Yuka
15. Tlačítko Návrat do nabíjecí základny – stiskněte pro návrat Yuka do nab. základny³

DŮLEŽITÉ

1. Výšku sečení změňte ručním stisknutím a otočením tlačítka **PUSH** na sekačce. Stiskem tlačítka **PUSH** na koši jej odpojte od sekačky.
2. Pokračování sečení: stiskněte nejprve tlačítko **Sečení** , a poté tlačítko **START**.
3. Pro návrat do nabíjecí základny: stiskněte nejprve tlačítko **Návrat do nab. základny** , a poté tlačítko **START**.

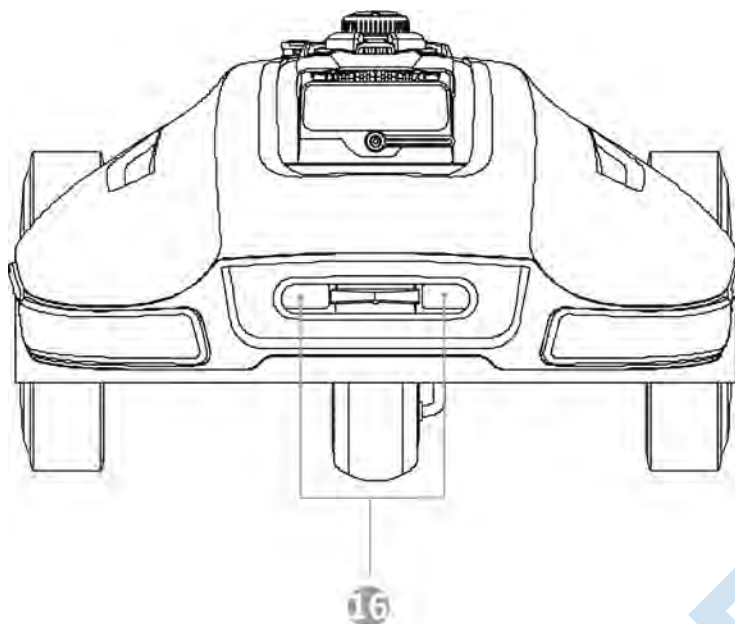

Obrázek 2-2 Pohled na Yuka zepředu

16. Nabíjecí kontakty

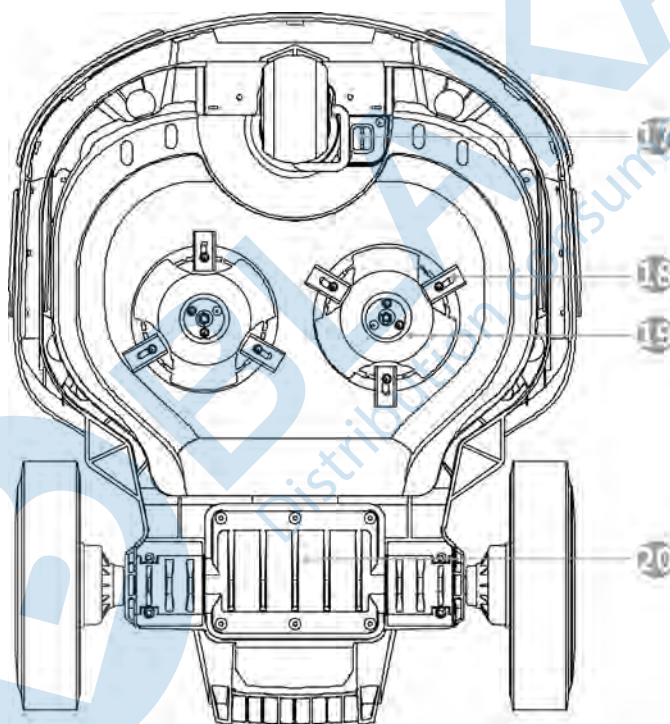

Obrázek 2-3 Pohled na Yuka ze spoda

17. Slot pro SIM kartu

18. Žací nůž

19. Žací kotouč

20. Baterie

2.4.2 Solární panel pro RTK referenční stanici

1. LED kontrolka
2. Vypínač
3. Ventilátor

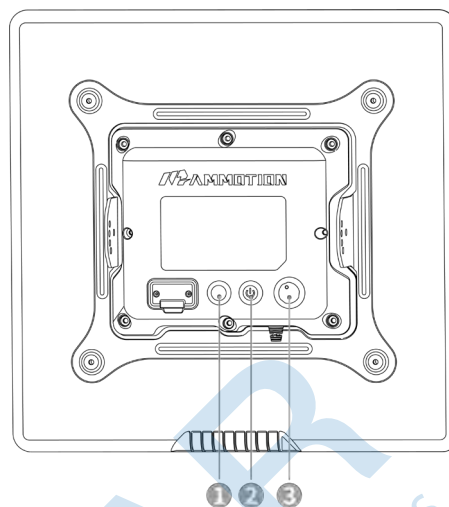

Obrázek 2-4 Pohled na solární panel zezadu

- Jednotka solárního panelu se automaticky aktivuje, když je umístěna venku.
- Tlačítko Vypínač je potřeba pouze pokud je solární panel v interiéru nebo pokud nesvítí slunce. Chcete-li jednotku zapnout/vypnout, stiskněte tlačítko Vypínač, dokud se nerozsvítí/nevypne LED kontrolka.
- Chcete-li solární panel restartovat, podržte tlačítko Vypínač po dobu 5 sekund.
- Solární panel upravuje svůj provoz na základě úrovně baterie následujícím způsobem:

Stav baterie	Stav
> 10 V	Funguje normálně
9.5-10 V	Stand by režim
< 9.5 V	Automaticky se vypne
Stav baterie < 9.5V; PV nabíjecí výkon > 3 W	Funguje normálně

3 Instalace

3.1 Příprava

- Před instalací výrobku si pečlivě přečtěte návod a musíte plně rozumět všem informacím.
- Používejte pouze originální díly a příslušenství.
- Nakreslete si zahradu a vyznačte do nákresu překážky. To usnadní navržení nejlepšího místa pro umístění RTK referenční stanice, nabíjecí základny a nastavení virtuálních hranic jednotlivých oblastí sečení a no-go zón.

3.2 Umístění RTK referenční stanice

Pro optimalizaci výkonu RTK systému musí být RTK referenční stanice umístěna v otevřeném prostoru s otevřeným výhledem na oblohu do všech stran, aby byl zajištěn kvalitní příjem satelitních signálů. RTK referenční stanici můžete nainstalovat na montážní tyč k nabíjecí základně, na zeď domu nebo na střechu. Obecně platí, že pokud je váš trávník ve tvaru L, můžete RTK referenční stanici umístit na zeď, střechu i k nabíjecí základně. Pokud je váš trávník ve tvaru O nebo U, nebo pokud máte více ploch trávníků, doporučujeme umístit RTK referenční stanici na zeď nebo na střechu.

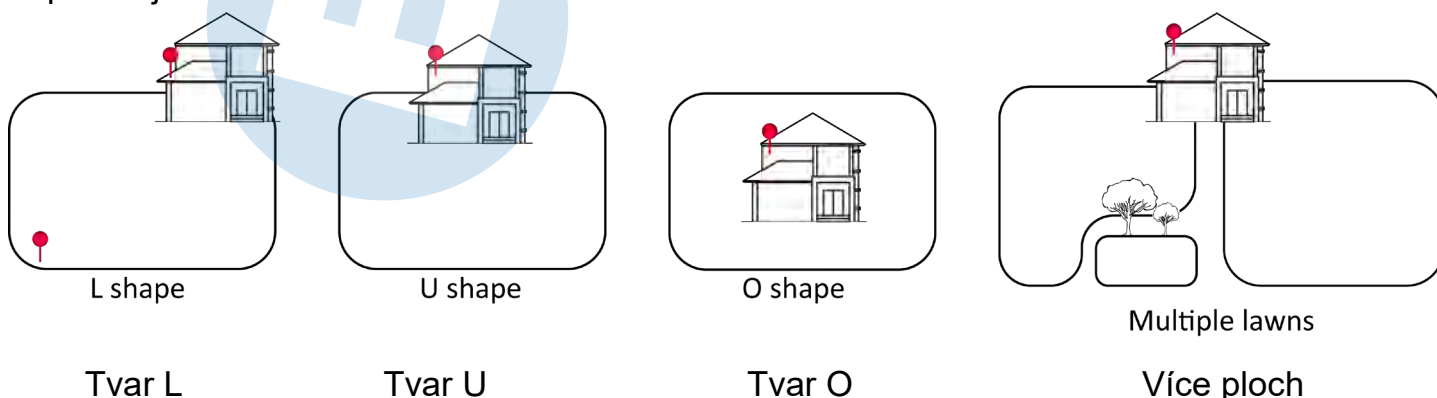

Požadavky na umístění:

- RTK referenční stanice musí být umístěna rovně, jak je znázorněno níže:



- Umístěte RTK referenční stanici na rovnou plochu zahrady, na střechu nebo zeď domu s otevřeným výhledem na oblohu do všech stran. Ujistěte se, že zde nejsou žádné stromy, přesah střechy či další objekty, které by mohly bránit příjmu satelitních signálů.
- NEUMÍSTŮJTE RTK referenční stanici do rohů budov tvaru L, do úzkých prostor mezi dvěma konstrukcemi nebo pod stromy.

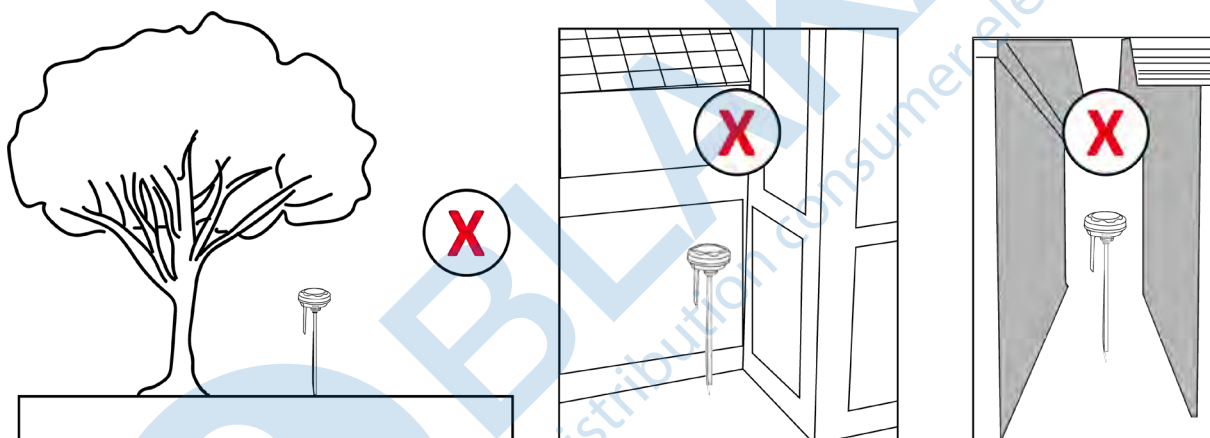

Při instalaci solárního panelu k RTK referenční stanici, pro optimální vystavení slunečním paprskům Mammoth doporučuje následující:

- Pokud se váš dům nachází severně od rovníku, umístěte jednotku solárního panelu směrem na jih;
- Pokud se váš dům nachází jižně od rovníku, umístěte jednotku solárního panelu směrem na sever;

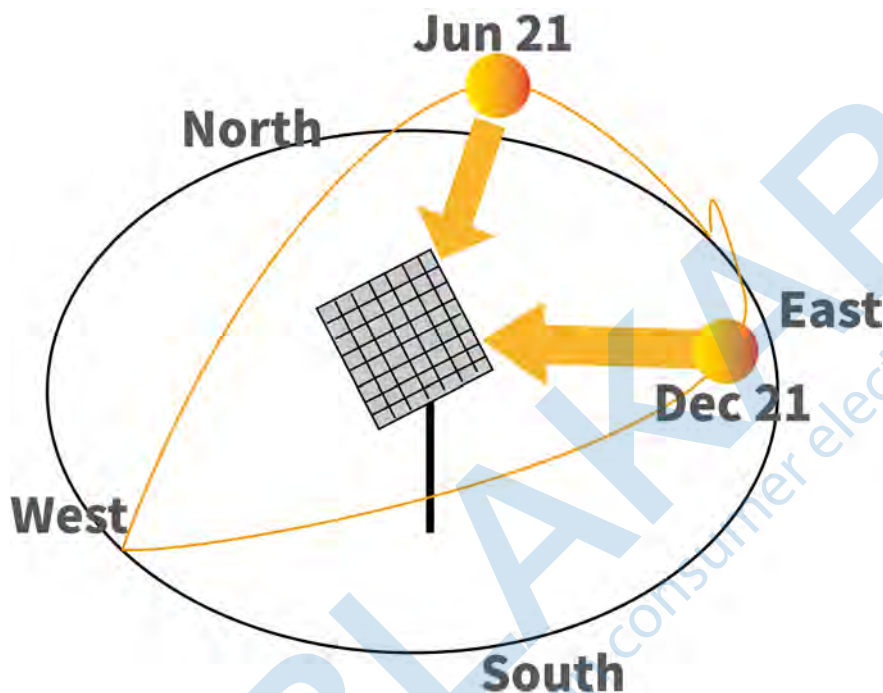

- Ideální úhel pro solární panel je rovnoběžný se zeměpisnou šířkou Vašeho místa.
- V zimě se obecně doporučuje přidat o 15 stupňů více, než je zeměpisná šířka vašeho místa, abyste maximalizovali účinnost.

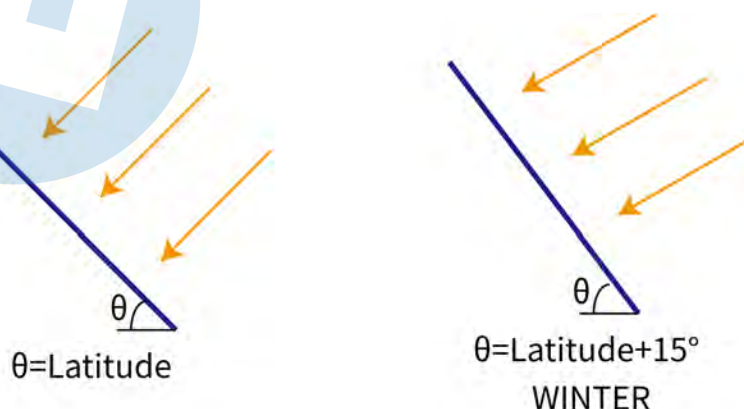

3.3 Umístění nabíjecí základny

- Nabíjecí základna musí být umístěna na plochem a pevném povrchu.
- Oblast 1,5 m kolem nabíjecí základny musí být rovná a nesmí zde být žádné předměty.
- NEUMÍŠTĚJTE nabíjecí základnu do rohů budov tvaru L, do úzkých prostor mezi dvěma konstrukcemi/budovami a pod kovové/betonové střechy nebo keře.
- Před nabíjecí základnou a v těsné blízkosti základny nesmí být žádné předměty.
- Stojná noha nabíjecí základny nesmí být ohnutá nebo nakloněná.

Několik příkladů ukazujících správná a nesprávná nastavení nabíjecí základny:

SPRÁVNĚ

- Rovný a pevný podklad
- Velmi krátce zastřižená tráva

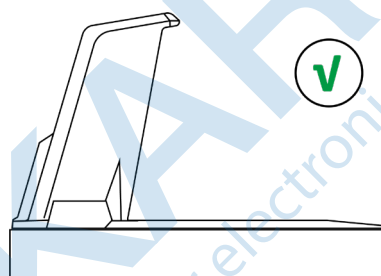

ŠPATNĚ

- Ve svahu

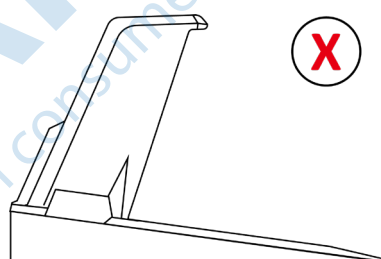

ŠPATNĚ

- Nerovný povrch
- Snadno se ohne, pokud do nabíjecí základny najede Yuka.

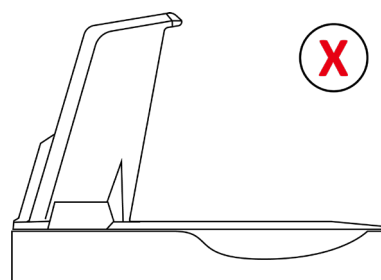

ŠPATNĚ

- Hustá nebo vysoká tráva
- Snadno se ohne, pokud do nabíjecí základny najede Yuka.

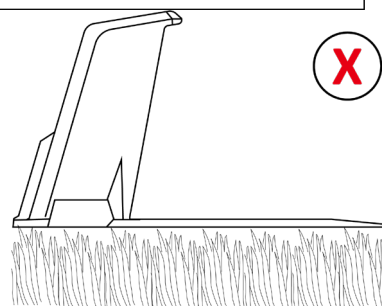

3.4 Instalace a sestavení

Před instalací Yuka odstraňte polystyrénové výplně ze spodní části Yuka, jak je znázorněno na štítku na sekačce.



3.4.1 Yuka sestavení

Instalace 4G SIM karty (volitelné)

DŮLEŽITÉ

Před instalací 4G SIM karty do sekačky ji aktivujte ve svém telefonu. Deaktivujte PIN.

1. Vyšroubujte šrouby z krytu SIM karty imbusovým klíčem (1.5 mm Hex) a sundejte kryt SIM karty.

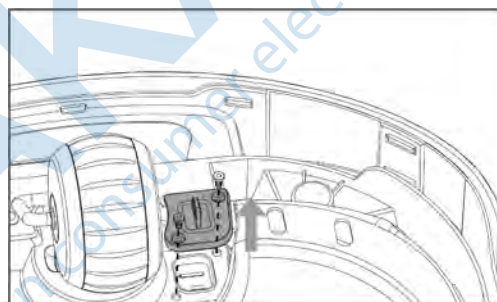

2. Pomocí jehly na vyjmutí SIM karty vysuňte rámeček SIM karty, vložte do něj SIM kartu a zasuňte rámeček zpět na místo.

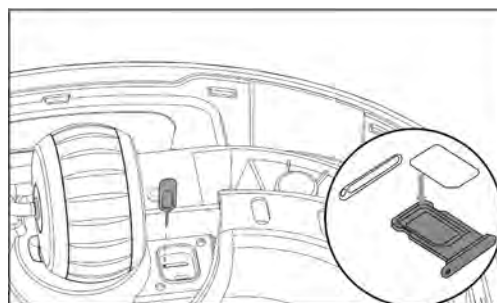

3. Umístěte zpět kryt SIM karty a zašroubujte šrouby imbusovým klíčem.

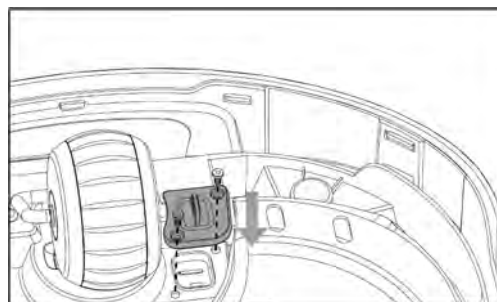

3.4.2 Instalace a sestavení nabíjecí základny

1. Vložte nabíjecí věž do stojné nohy nabíjecí základny.

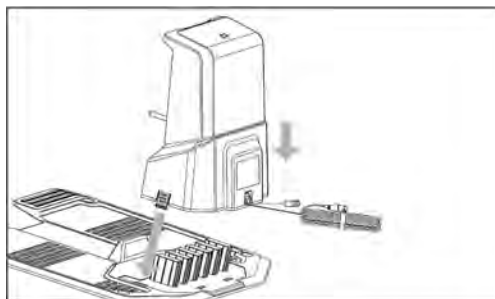

2. Opatrně otočte nabíjecí základnu a ze spodní strany zašroubujte tři šrouby pomocí šroubováku 2.5mm hex bit viz obrázek.

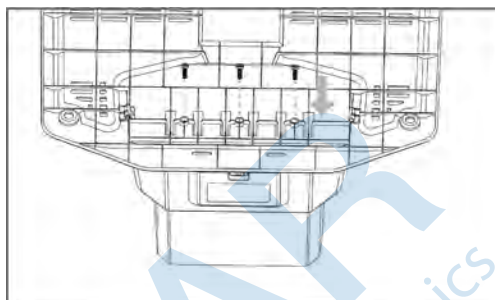

3. Vyberte vhodné místo pro umístění nabíjecí základny na zahradě.

4. Pomocí čtyř šroubů upevněte nabíjecí základnu k podkladu viz obrázek.

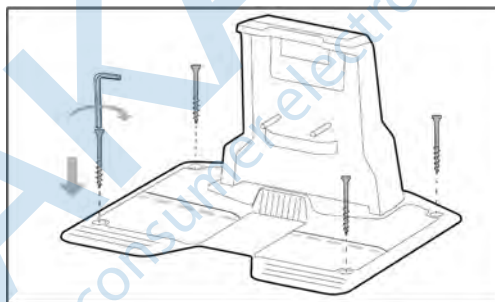

5. Propojte napájecí kabely od nabíjecí základny až k napájecímu adaptéru dle obrázku.

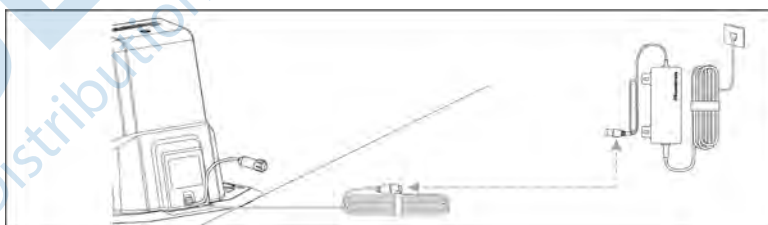

3.4.3 Instalace RTK referenční stanice k nabíjecí základně

1. Spojte obě části montážní tyče a přišroubujte k nim trojzubec dle obrázku.

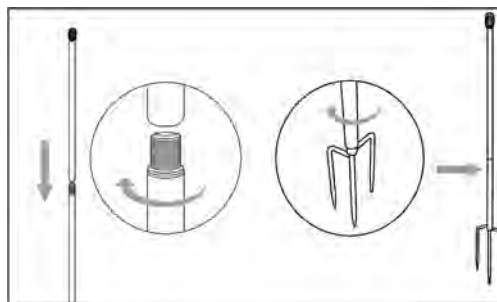

2. Zašroubujte rádio anténu do RTK referenční stanice.

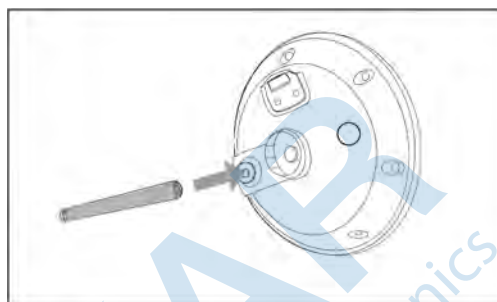

3. Protáhněte kabel od RTK referenční stanice montážní tyčí dle obrázku.

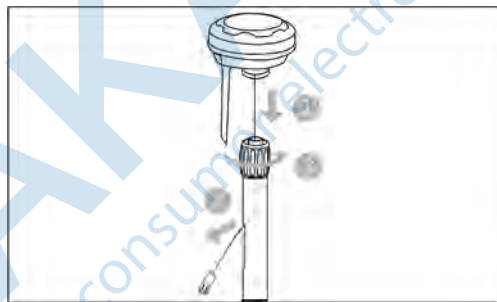

4. Připojte RTK referenční stanici na montážní tyč dle obrázku.

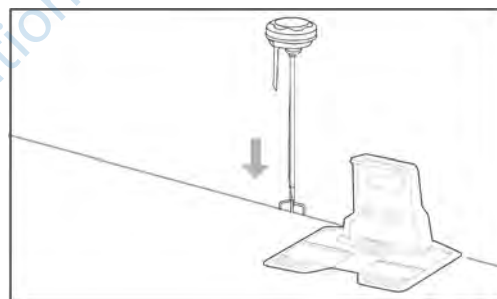

5. Umístěte montážní tyč do země v blízkosti nabíjecí základny.

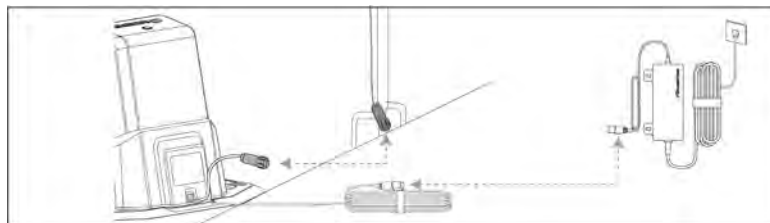

6. Propojte napájecí kabely od nabíjecí základny až k napájecímu adaptéru dle obrázku.

3.4.4 Instalace RTK referenční stanice na zeď/střechu (volitelné)

Přeskočte bod 3.4.3 pokud jste si zakoupili montážní sadu na zeď a postupujte dle pokynů níže.

1. Najděte vhodnou instalační plochu na co nejvyšším bodě vašeho domu.
2. Nalepte na vybrané místo na zdi šablonu s vyznačením polohy otvorů a vyvrtejte otvory do zdi (10 x 40 mm).

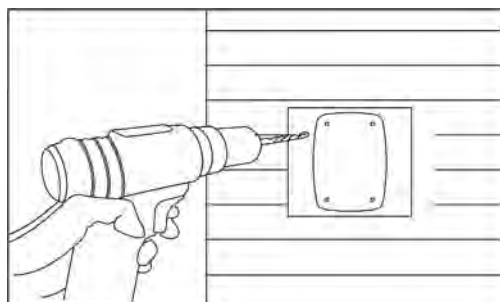

3. Připevněte montážní tyč L na zeď pomocí čtyř šroubů (M8 x 50) a šrouby pevně utáhněte.

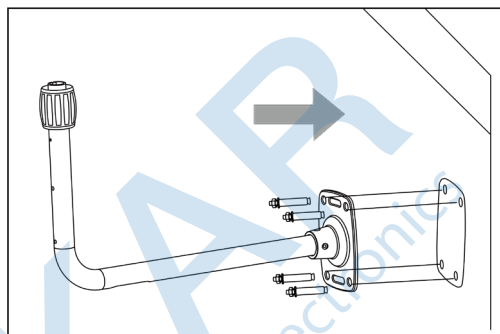

4. Zašroubujte rádio anténu do RTK referenční stanice.
5. Protáhněte kabel od RTK referenční stanice vnitřkem montážní tyče L dle obrázku.
6. Připojte RTK referenční stanici na montážní tyč L dle obrázku.

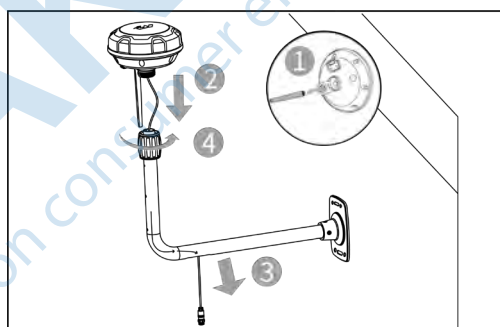

7. Propojte kabel od RTK referenční stanice s prodlužovacím kabelem 10 m.

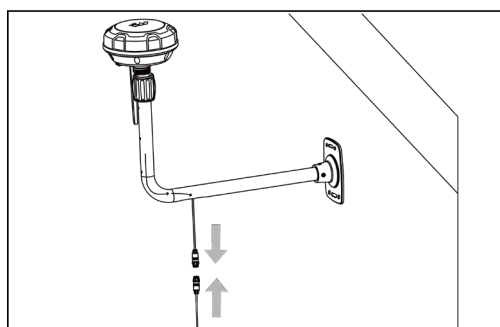

8. Připojte prodlužovací kabel 10 m k napájecímu adaptéru dle obrázku.
9. Připojte napájecí adaptér do elektrické zásuvky.

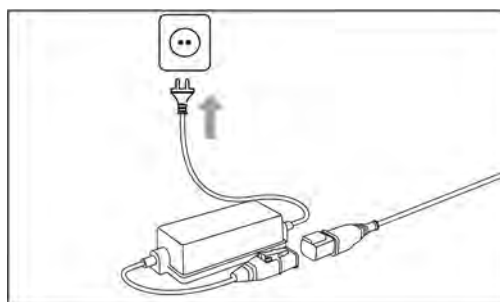

3.4.5 Sestavení a instalace samovysypávacího koše (volitelné)

Při instalaci samovysypávacího koše s kartáčem postupujte podle níže uvedených pokynů.

1. Otočte sekačku Yuka spodní stranou vzhůru a položte ji na měkkou podložku, abyste si ji nepoškrábali. Pomocí šroubováku s 2,5 mm hex bit povolte 6 šroubů na krytu baterie a kryt sundejte.

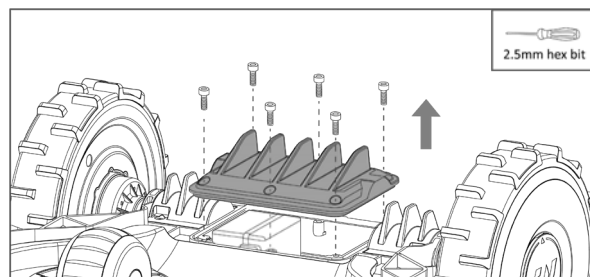

2. Připojte konektory od baterie do konektorů v sekačce a pomocí dvou šroubů baterii zaaretujte v sekačce. K zajištění šroubů použijte šroubovák 2,5 mm hex bit.

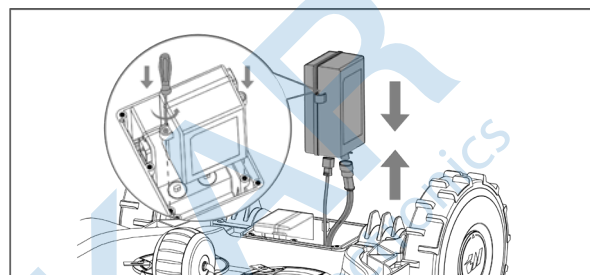

3. Umístěte zpět kryt baterie a zašroubujte všech 6 šroubů.

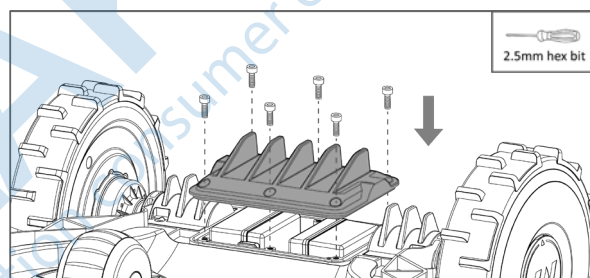

4. Na horní část modulu se samozametacím kartáčem nainstalujte držadlo a zajistěte jej pomocí 4 šroubů viz obrázek. Šrouby utáhněte šroubovákem 2,5 mm hex bit.

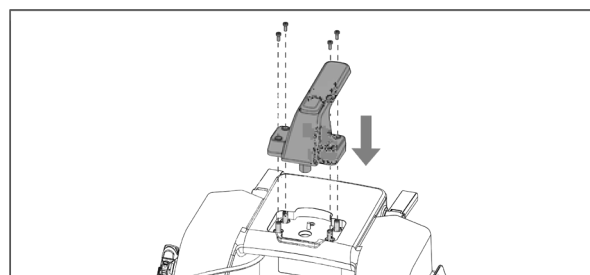

5. Nasadte na koš madlo koše dle obrázku.

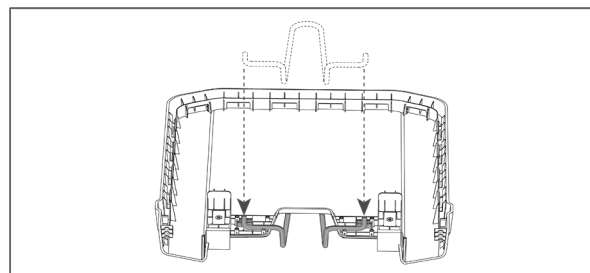

6. Připevněte do koše dvě přídržné destičky pro zajištění madla koše dle obrázku. Pomocí šroubováku 2.5 mm hex bit zajistěte destičky 8 šrouby.

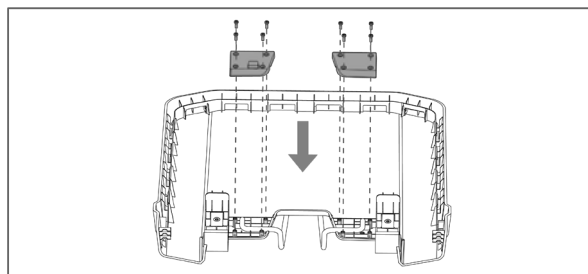

7. Zasuňte koš do krytu koše dle obrázku.

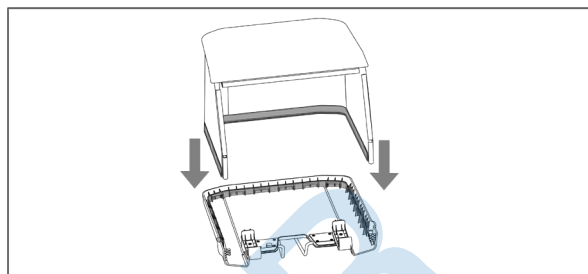

8. Vložte nosnou tyč do koše dle obrázku.

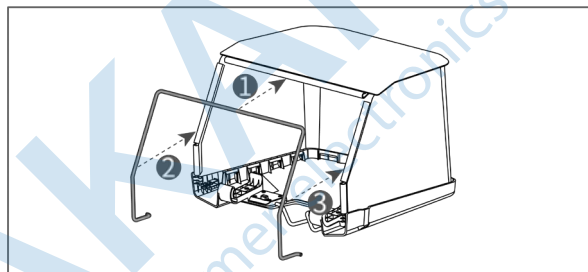

9. Spojte k sobě sestavený koš a modul se samozametacím kartáčem dle obrázku.

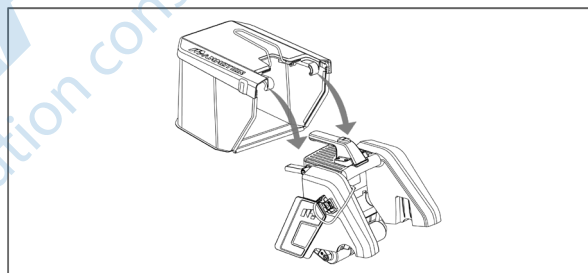

10. Otvor do koše musí být proti otvoru z Yuka viz obrázek.

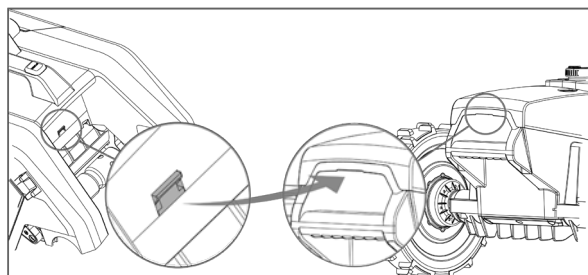

11. A nasaťe samovysypávací koš na Yuka viz obrázek.

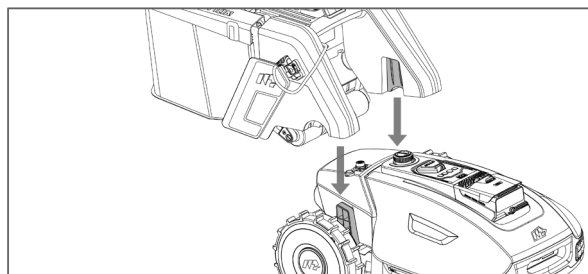

12. Propojte konektor koše s konektorem na horní straně YUKA viz obrázek.

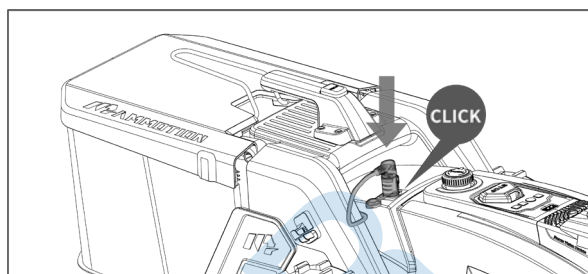

13. Opatrně sundejte kryt kamerového modulu z Yuka směrem vzhůru dle obrázku.

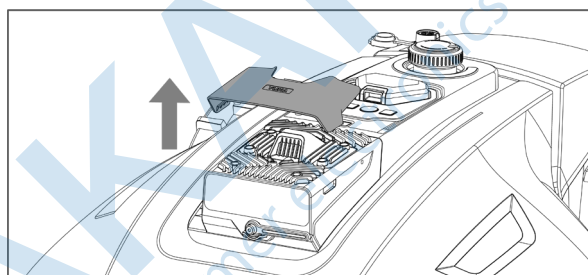

14. Nasaďte protizávaží na kamerový modul viz obrázek.

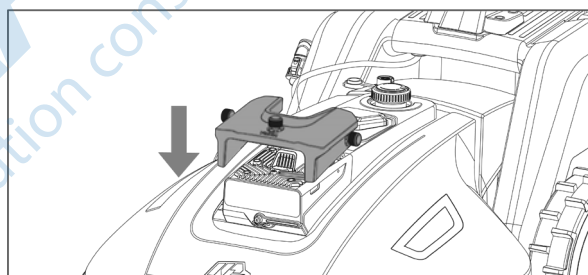

15. Pevně utáhněte šrouby.

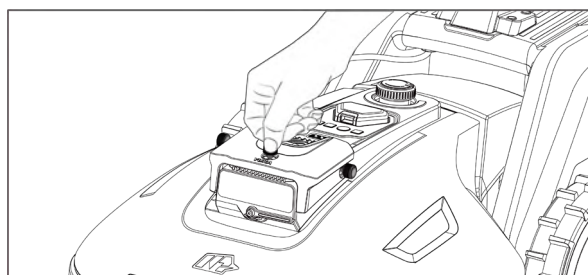

3.4.6 Instalace solárního panelu pro RTK ref. stanici (volitelné)

POZNÁMKA

Instalaci solárního panelu je možné provést třemi způsoby. Níže jsou popsány různé varianty instalace.

Před instalací roztáhněte opatrně držák směrem ven dle obrázku, aby se na něj mohl správně umístit solární panel.

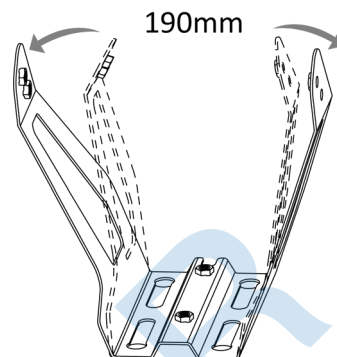

Způsob 1: Instalace solárního panelu na zeď

1. Přidržte držák u zdi a označte si čtyři otvory tužkou, přičemž se ujistěte, že vzdálenost držáku je v dosahu kabelu od RTK.

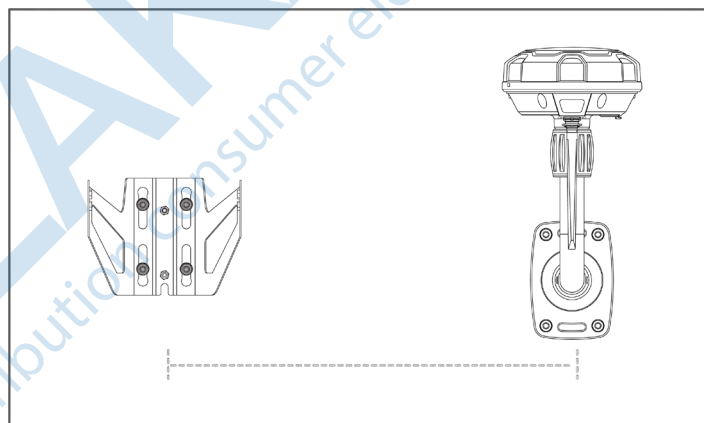

2. Vyrvejte čtyři otvory o průměru 10 mm a hloubce 35 mm.

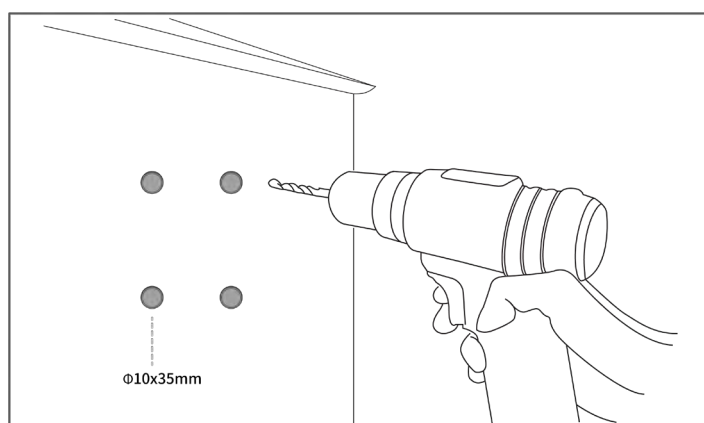

3. Zaklepejte rozpěrné šrouby do otvorů a jakmile jsou uchycené ve zdi, vyjměte z nich matice, pružiny a ploché podložky viz obrázek.

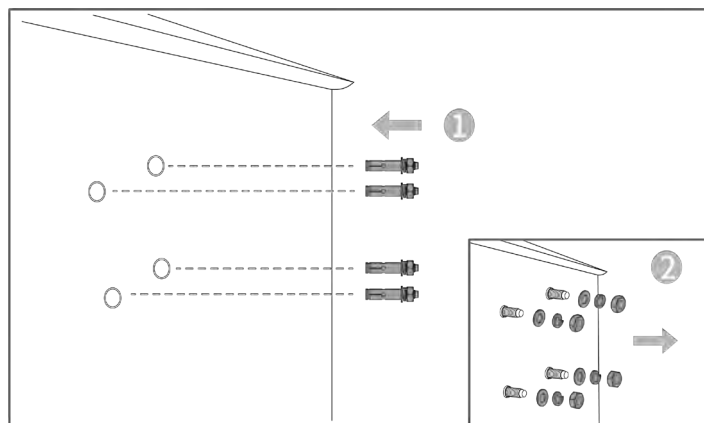

4. Držák nasadíte na připravené šrouby, aniž byste jej otočili. Nyní vložte zpět podložky, pružiny a matice a utáhněte je nástrčným klíčem 13 mm.

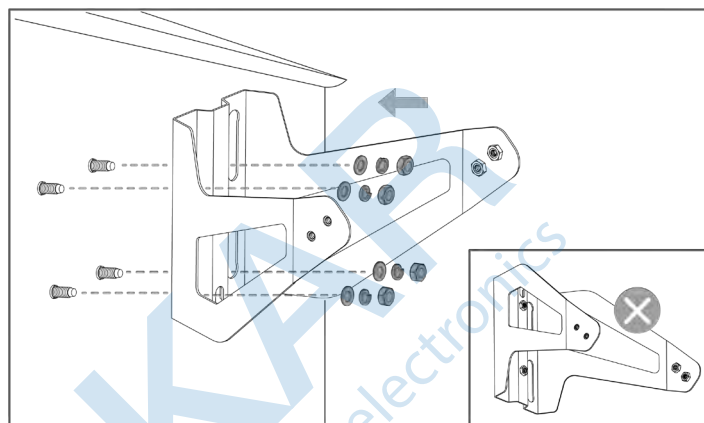

5. Nasadíte solární panel na držák a zajistíte jej čtyřmi šrouby, které utáhněte imbusovým klíčem 4 mm.

6. V případě potřeby nastavte úhel posunutím šroubu do jiného otvoru viz obrázek.

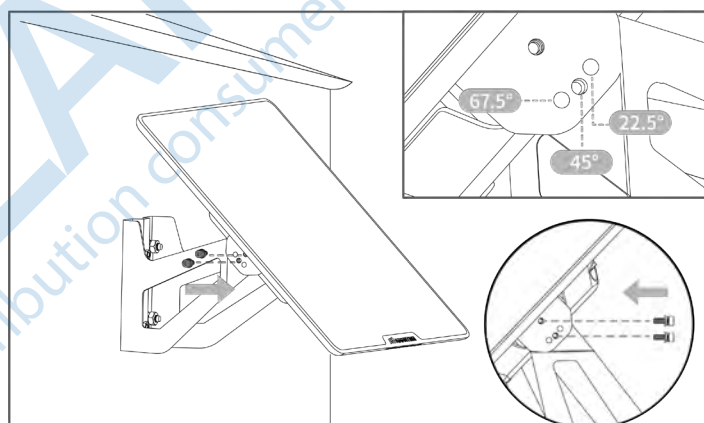

7. Připojte kabel solárního panelu ke kabelu RTK referenční stanice.

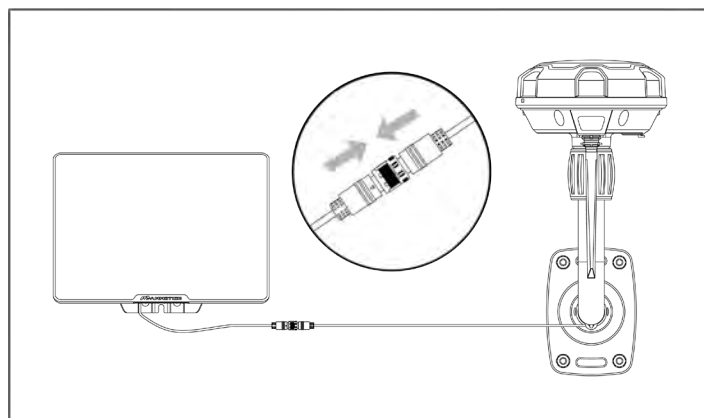

Způsob 2: Instalace solárního panelu na rovnou střechu

1. Otočte a umístěte držák solárního panelu na rovný povrch, zajistěte jej klasickými nebo rozpěrnými šrouby (dle potřeby). Ujistěte se, že je držák solárního panelu v dosahu kabelu od RTK.

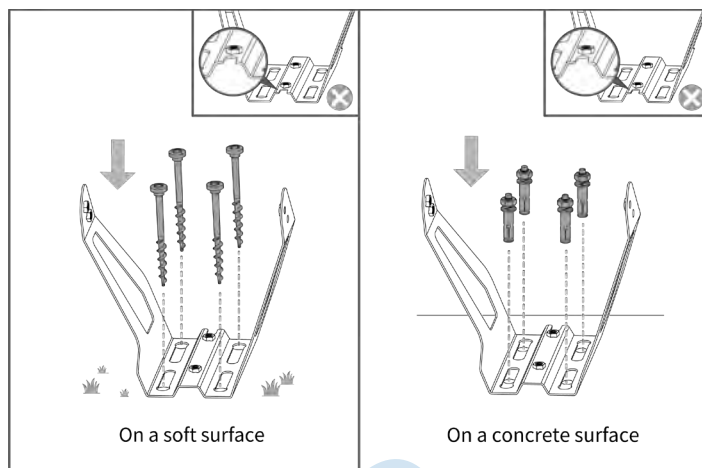

2. Nasadte solární panel na držák a zajistěte jej čtyřmi šrouby, které utáhněte imbusovým klíčem 4 mm.
3. V případě potřeby nastavte úhel posunutím šroubu do jiného otvoru viz obrázek.

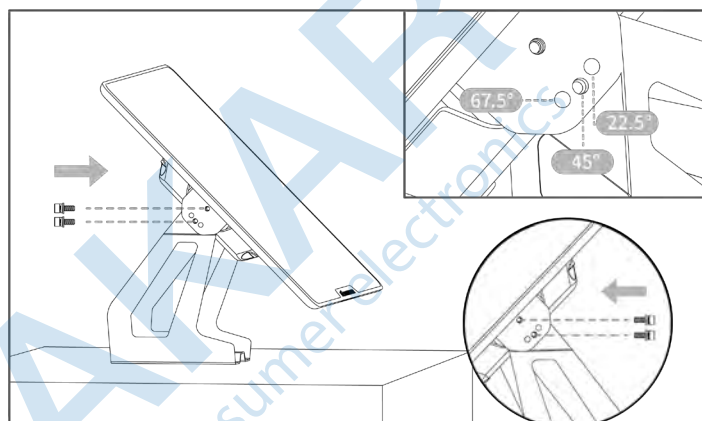

4. Připojte kabel solárního panelu ke kabelu RTK referenční stanice.

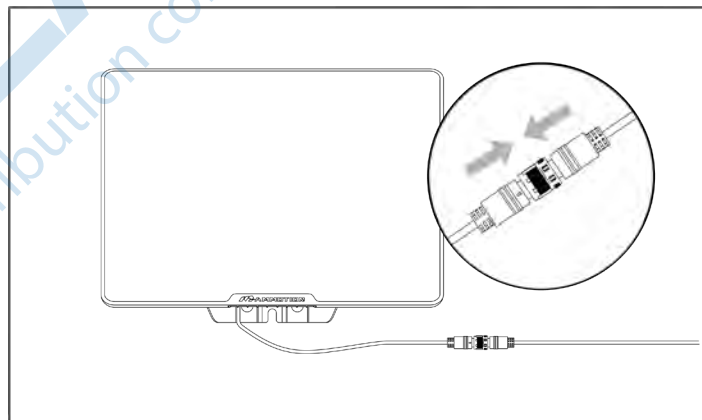

Způsob 3: Instalace solárního panelu na L-tyč k RTK referenční stanici

1. Přišroubujte držák solárního panelu na L-tyč pomocí dvou šroubů M5x40 viz obrázek. Pomocí imbusového klíče 4 mm utáhněte řádně šrouby. Pozor, abyste držák neumístili obráceně.

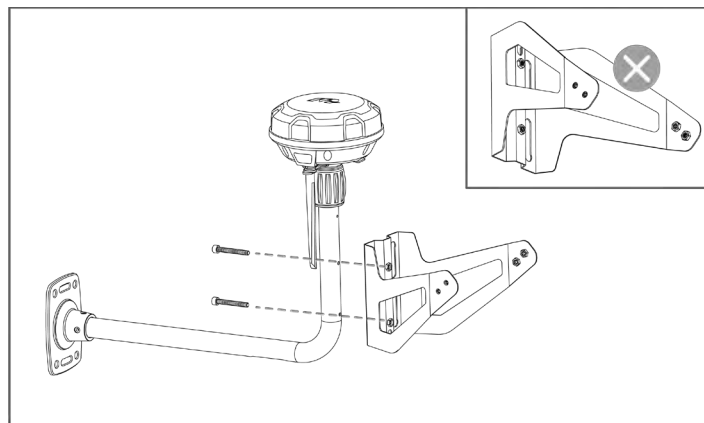

2. Nasadte solární panel na držák a zajistěte jej čtyřmi šrouby, které utáhněte imbusovým klíčem 4 mm.
3. V případě potřeby nastavte úhel posunutím šroubu do jiného otvoru viz obrázek.

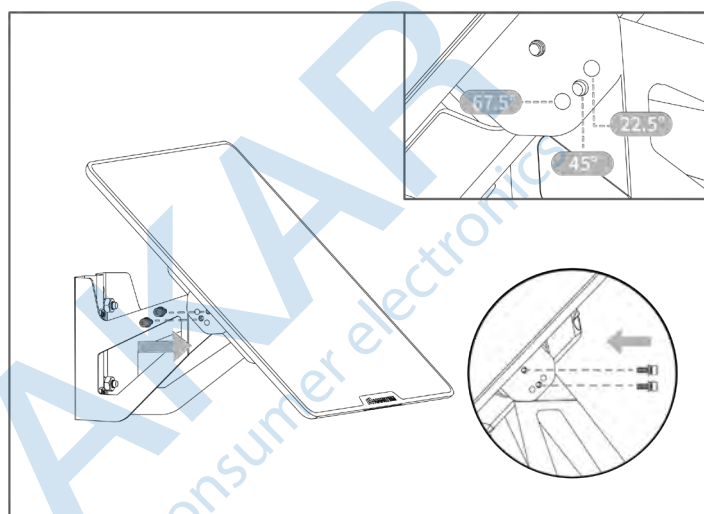

4. Připojte kabel solárního panelu ke kabelu RTK referenční stanice.

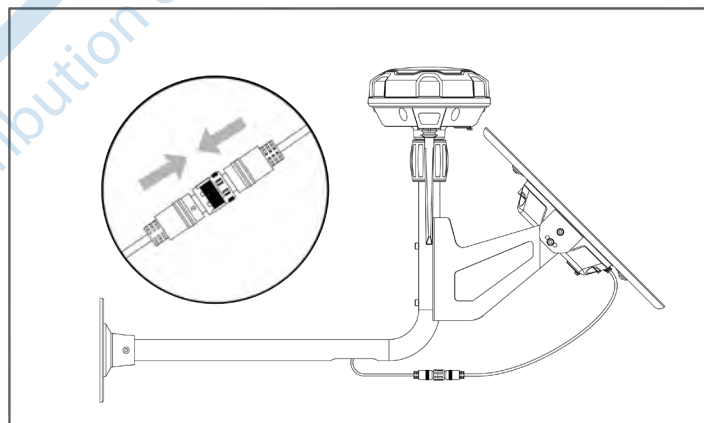

3.4.7 Aktivace robotické sekačky Yuka

Yuka je z výroby nastavena do “režimu přepravy”. Před zahájením používání nechte Yuka nabíjet dle postupu níže, a poté proveďte aktualizaci robotické sekačky Yuka i RTK referenční stanice. Poté teprve umístěte nabíjecí základnu a RTK referenční stanici na zahradu a zahajte další nastavování.

1. Připojte nabíjecí základnu k napájecímu adaptéru, LED na základně musí svítit konstantně zeleně.
2. Umístěte Yuka do nabíjecí základny a ujistěte, že jsou kontakty ze sekačky napojeny na kontakty nabíjecí základny viz obrázek níže. Boční LED světla na Yuka se rozsvítí.
3. Neche sekačku Yuka nabíjet, dokud LED kontrolka na nabíjecí základně nezačne blikat zeleně a boční LED světla na YUKA nezačnou blikat zeleně.

Po dokončení těchto tří kroků bude Yuka aktivována a připravena k použití. Nyní proveďte aktualizaci sekačky i RTK referenční stanice.

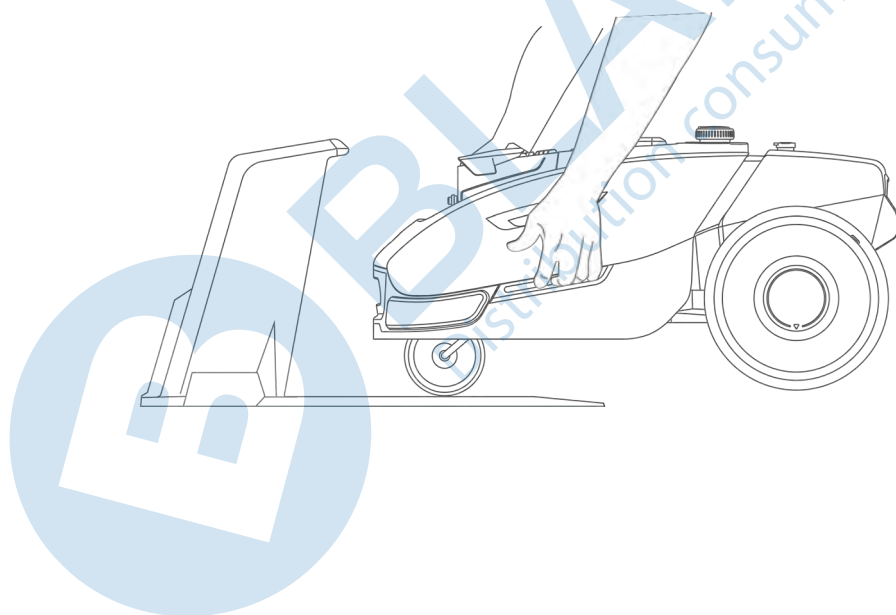

4 Používání

POZNÁMKA

Obrázky znázorňující aplikaci jsou pouze orientační. Aktuální zobrazení najdete vždy v aplikaci.

4.1 Příprava

- Před použitím výrobku si pečlivě přečtěte celý návod.
- Nejprve řádně nainstalujte na zahradu nabíjecí základnu a RTK referenční stanici.
- Nechte Yuka zaparkovat do nabíjecí základny.
- Ujistěte se, že máte v okolí Yuka dobrý signál WiFi nebo Hotspot (důležité pro první zprovoznění Yuka a pro aktualizace Yuka a RTK). Pro práci Yuka není třeba mít WiFi signál po celé zahradě.
- Zapněte Bluetooth na vašem mobilním telefonu.

4.2 Stažení Mammotion aplikace

Yuka potřebuje pro svoji činnost Mammotion aplikaci, stáhněte si prosím aplikaci zdarma do svého mobilního telefonu. Aplikaci můžete stáhnout naskenováním QR kódů níže, jak pro Android tak i pro iOS nebo můžete aplikaci stáhnout v jednotlivých obchodech obou operačních systémů.

Google Play Android



Apple App Store iOS



4.3 Registrace a přihlášení do Mammotion aplikace

4.3.1 Registrace

POZNÁMKA

Pokud již účet Mammotion založený máte, zadejte rovnou svůj e-mail a heslo pro přihlášení.

Po úspěšné instalaci Mammotion aplikace do vašeho telefonu se nyní můžete zaregistrovat.

Pokračujte dle níže uvedených bodů.

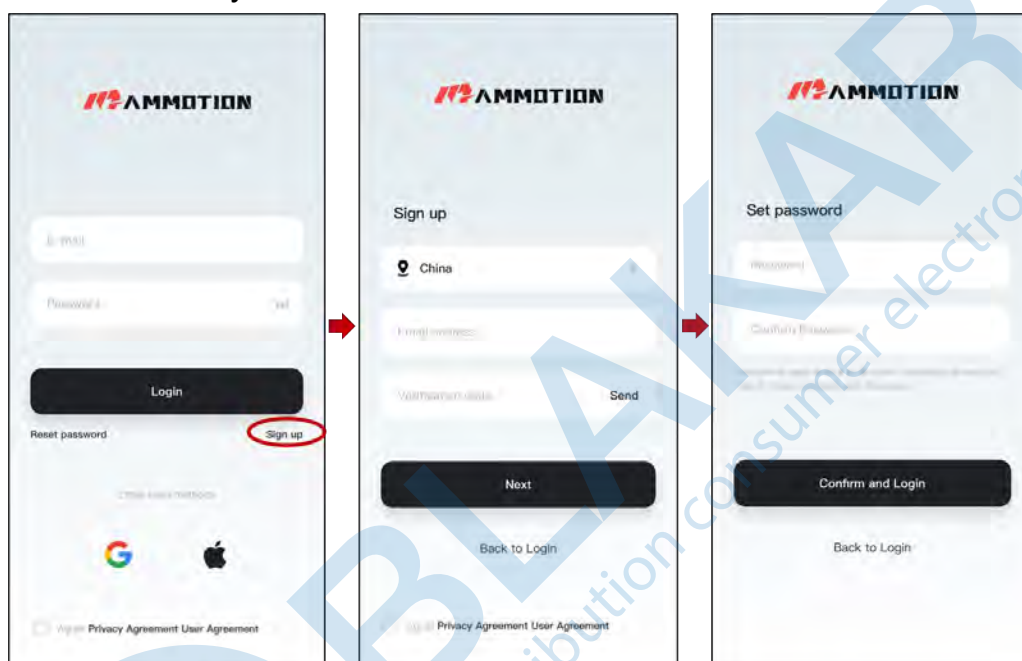

1. Klikněte na **Registrovat se**.
2. Vyberte zemi a zadejte svojí e-mailovou adresu.
3. Klikněte na **Poslat**. Na e-mail Vám bude odeslán ověřovací e-mail s kódem (pokud jste e-mail neobdrželi, zkontrolujte spam koš ve vašem e-mailu).
4. Vložte kód (Ověřovací kód je aktivní 10 minut. Poté vyprší jeho platnost a musíte opět kliknout na **Poslat** pro obdržení nového kódu na e-mail).
5. Potvrďte Smlouvu s uživatelem o ochraně osobních údajů (ve spodní části obrazovky) a klikněte na **Další** pro nastavení vašeho hesla (Heslo musí obsahovat 8-16 znaků a alespoň dva z následujících znaků: písmena, čísla a speciální znaky).
6. Klikněte na **Potvrdit** pro dokončení registrace.

4.3.2 Přihlášení

Přihlaste se účtem (e-mailem) a heslem, které jste si založili

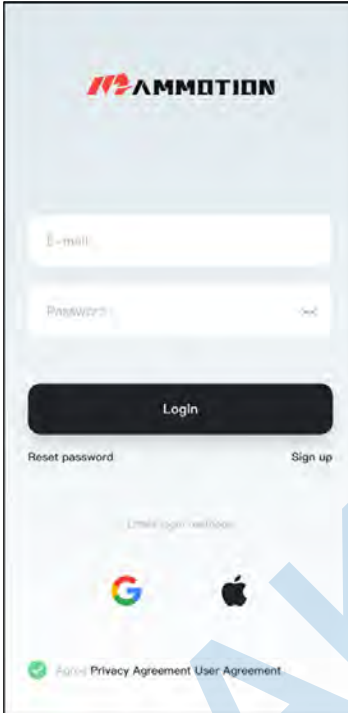



Vložte účet a heslo, potvrďte **Dohodu o ochraně osobních údajů uživatele**, a klikněte na **Přihlásit se**.

POZNÁMKA

Pokud jste zapomněli heslo, klikněte na **Zapomenuté heslo?** a pokračujte dle instrukcí v aplikaci pro obnovu a změnu hesla.

Přihlášení pomocí účtu třetí strany

1. Klikněte na  nebo  (k dispozici pouze pro uživatele iOS) na přihlašovací obrazovce a budete přesměrováni na přístup k autorizačnímu oprávnění třetí strany.
2. Vyberte **Přidružený účet** pro propojení vašeho Mammotion účtu.

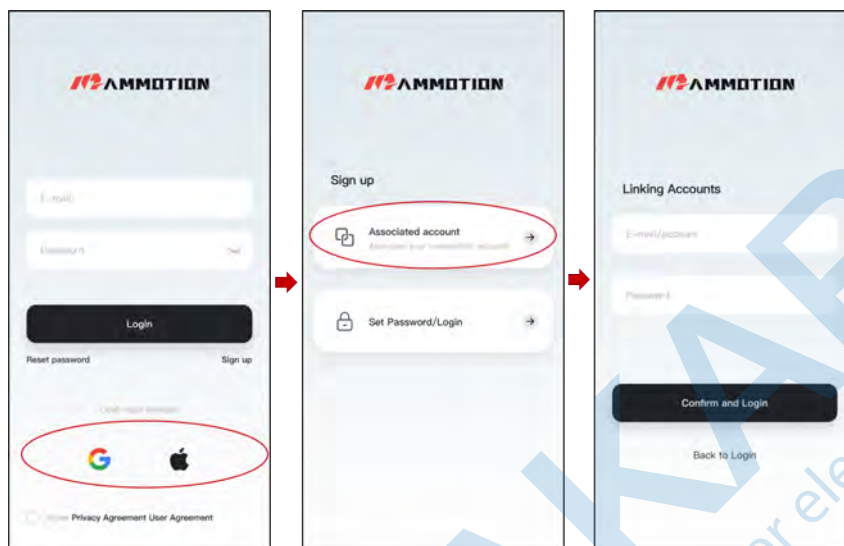

3. Nebo klikněte na **Nastavit heslo/Přihlásit se** pro nastavení vašeho hesla k Mammotion účtu, ke kterému se přihlašujete.

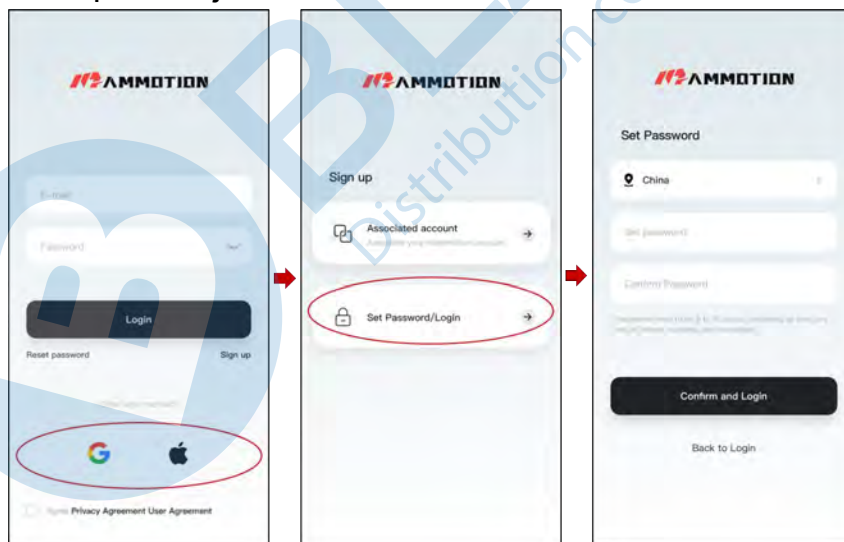

4. Klikněte na **Potvrdit a přihlásit se** pro přihlášení.

4.4 Přidání nového zařízení

POZNÁMKA

- Ujistěte se, že vzdálenost mezi vaším telefonem a Yuka je méně než 3 m a máte zapnutý Bluetooth na svém telefonu.
- Pokud používáte 4G SIM kartu, nastavení Wi-fi přeskočte. Pro optimální používání doporučujeme vytvořit i připojení k Wi-fi síti.

4.4.1 Přidání Yuka

1. Klikněte na **+** pro přidání vaší robotické sekačky Yuka.
2. Vyberte **Přidat Yuka**.
3. Pro nastavení Yuka pokračujte dle pokynů v aplikaci.
4. Dlouhým stiskem (5 sek.) tlačítka Vypínač zapněte Yuka.
5. Podle pokynů v aplikaci připojte Yuka přes Bluetooth a nastavte síť. Bluetooth na vašem telefonu musí být zapnuté.



POZNÁMKA! Pokud chcete provést aktualizaci Yuka nebo RTK, musíte nejprve ve Správě zařízení vybrat zařízení, které budete aktualizovat.

4.4.2 Přidání RTK referenční stanice

Přidáním RTK referenční stanice do aplikace můžete kontrolovat její data, jako je počet přijímaných satelitů, signály atd. a můžete RTK referenční stanici aktualizovat.

1. Připojte RTK referenční stanici do elektrické sítě a ta se automaticky zapne.
2. Přepněte na stránku pro přidání nového zařízení.
3. Vyberte **Přidat RTK**.
4. Podle pokynů na obrazovce připojte RTK referenční stanici přes Bluetooth a úspěšně nastavte síť.
5. Přejděte do **Nastavení > Správa zařízení** na stránce RTK referenční stanice a v případě potřeby zkontrolujte její data a aktualizujte ji.

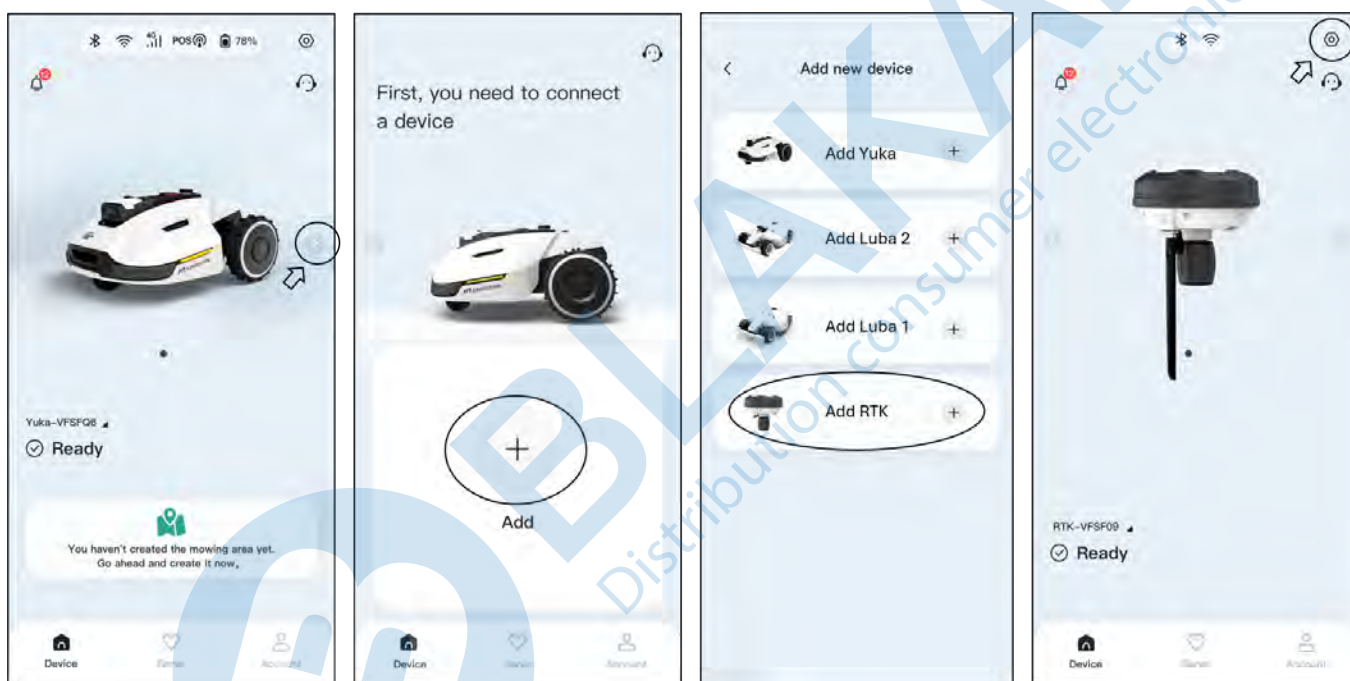

POZNÁMKA! Pokud chcete provést aktualizaci Yuka nebo RTK, musíte nejprve ve Správě zařízení vybrat zařízení, které budete aktualizovat.

4.5 Ovládání a nastavení mapy v aplikaci



- | | | |
|-------------------------------|---------------------------|------------------------------------|
| 1. Stavový řádek ¹ | 2. Nastavení ² | 3. Podpora chat (ENG) ³ |
| 4. Výběr zařízení (listování) | 5. Vytvářet/upravovat | 6. Oznámení ⁴ |
| 7. Rozbalovací tlačítko | 8. Yuka jméno | 9. Stav zařízení ⁵ |

UPOZORNĚNÍ! PRO VSTUP DO MAPY KLIKNĚTE NA OBRÁZEK SEKAČKY YUKA

POZNÁMKA

1. Další informace naleznete dále v návodu viz **Stavový řádek 4.6.5.**
2. Další informace naleznete dále v návodu viz **Nastavení 4.6.9.**
3. Další informace naleznete dále v návodu viz **Podpora chat (ENG) 4.6.6**
4. Další informace naleznete dále v návodu viz **Oznámení 4.6.8.**
5. Stav zařízení se bude lišit podle skutečných podmínek.

Po vytvoření oblasti sečení můžete ihned zahájit sečení nebo naplánovat úlohy.

- Klikněte na ▶ pro okamžité zahájení sečení
- Klikněte na + pro přidání úkoly sečení

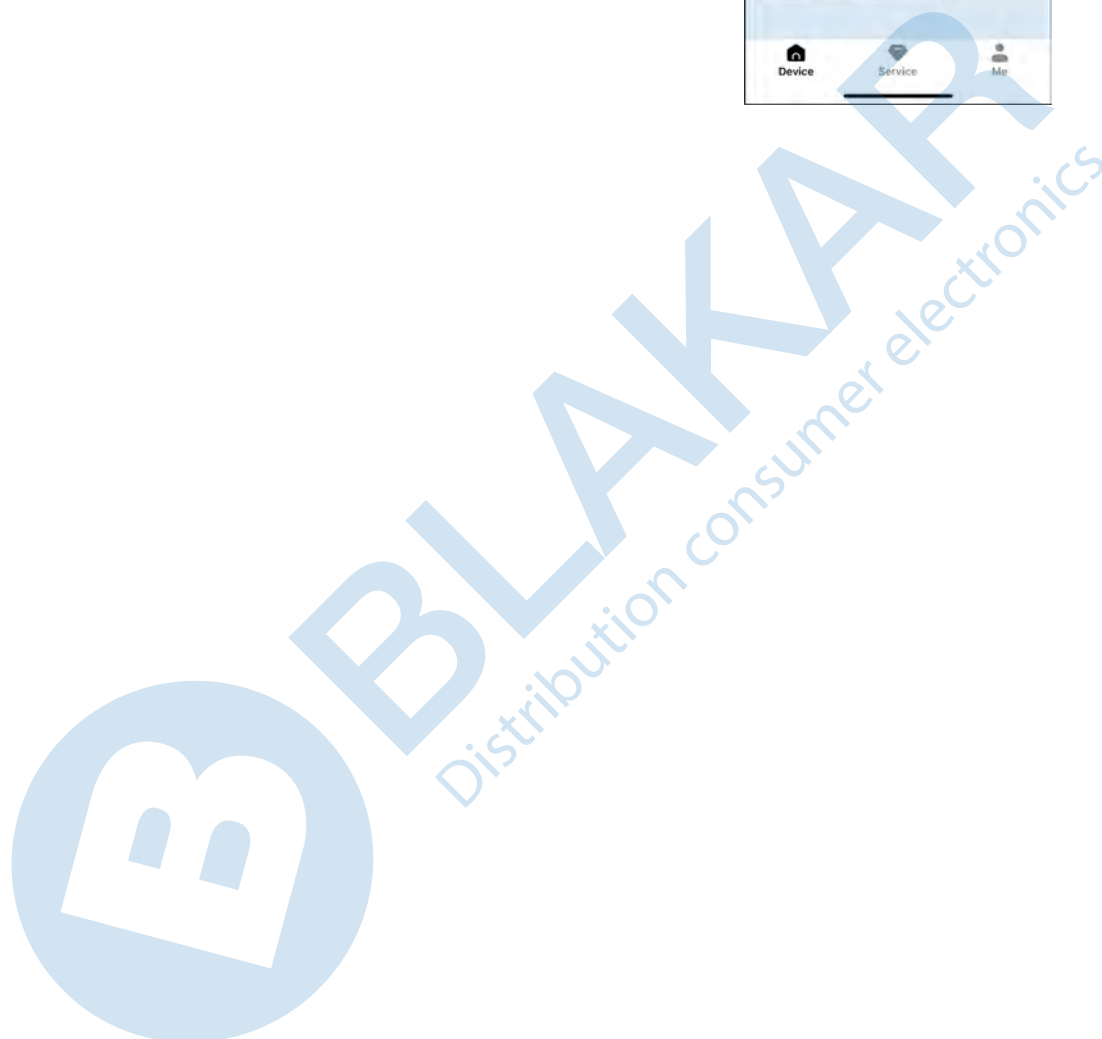
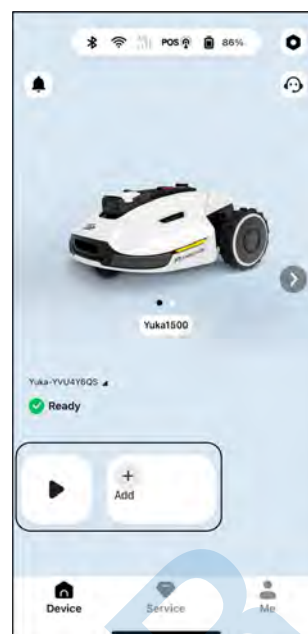

4.6 Vytvoření mapy

4.6.1 Vytvoření oblasti sečení

Příprava

Před vytvářením oblasti sečení je třeba si uvědomit klíčové aspekty vaší zahrady.

- Odstraňte z trávníku nečistoty, hromady listů, hračky, dráty, kameny a další překážky. Ujistěte se, že na trávníku nejsou děti ani zvířata.
- Yuka je ve stavu **Připravena!** a stav polohování je **FIX**.
- Důrazně doporučujeme tvořit hranice oblastí sečení 15 cm od okraje zdi, plotu, překážek, obrubníků a příkopů.

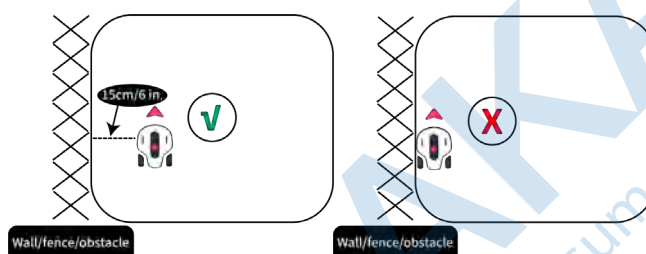

- Při vytváření hranic oblastí byste měli být s vaším telefonem ve vzdálenosti max. 3 m od Yuka.
- Nenajíždějte s Yuka na nerovné či ostré kovové obrubníky. Pokud máte na zahradě ploché a rovné obrubníky, můžete jet s koly po obrubníku pro lepší sečení trávy kolem obrubníků.

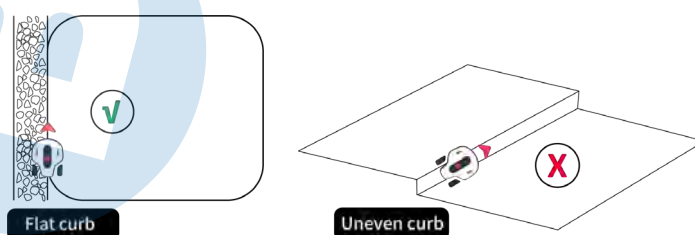

- Zmapujte oblast sečení podél obvodu trávníku.

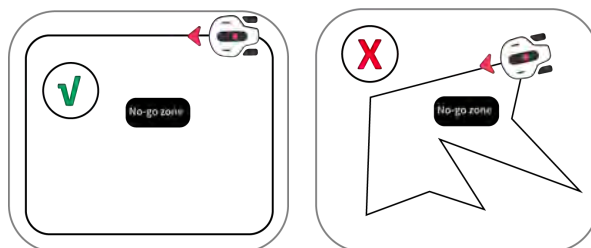

Vytvoření oblasti sečení

1. Kliknutím na obrázek Yuka otevřete stránku Mapy v režimu na výšku.
2. Kliknutím na Mapa otevřete stránku Mapy v režimu na šířku.

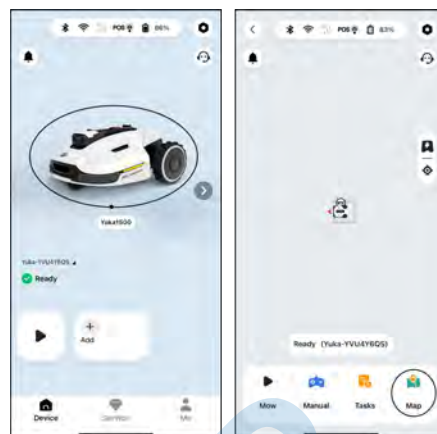

3. Klikněte na **Vytvořit > Oblast sečení** na stránce mapy.



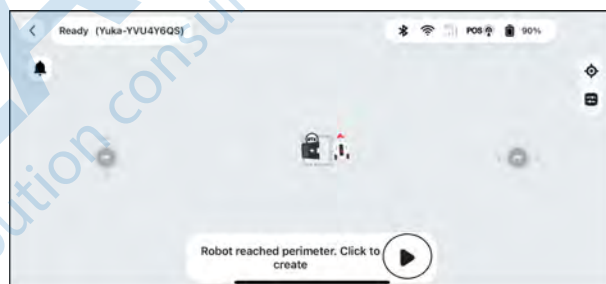

4. Klikněte na ▶ pro zahájení vytváření oblasti sečení. Manuálně ovládejte Yuka po hranici oblasti sečení pro její vytvoření.



5. Plná čára označuje již zakreslenou hranici a čárkovaná čára znázorňuje cestu zpět k výchozímu bodu. Oblast sečení se vytvoří, jakmile Yuka dorazí do výchozího bodu. Minimální velikost oblasti sečení je 5 m².



6. Klikněte na  pokud potřebujete upravit hranici, která byla vytvořena. Couvejte manuálně s Yuka po hranici, kterou chcete upravit. Hranice se odmaže.

7. Nyní ovládejte Yuka manuálně do výchozího bodu a klikněte na  pro uložení.

8. Klikněte na  pokud potřebujete znovu zakreslit hranici oblasti.

9. Ve vyskakovacím okně vyberte možnost **Pokračovat ve vytváření**, a poté klikněte na **Propojovací cesta**, pro vytvoření propojovací cesty mezi oblastí sečení a nabíjecí základnou. Pokud je nabíjecí základna v oblasti sečení, není třeba vytvářet propojovací cestu.

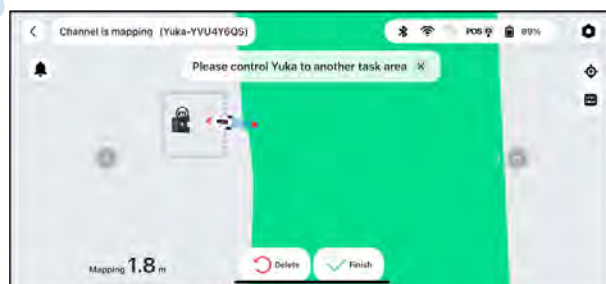
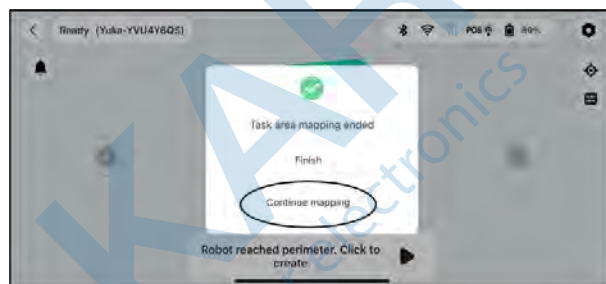



POZNÁMKA

- Při vytváření oblasti sečení aplikace odhaduje její velikost. Ujistěte se, že plánovaná oblast sečení nepřekračuje horní limit (další informace viz Technické specifikace), jinak ukládání selže.
- Pokud chcete vytvářet novou oblast sečení, Yuka musí stát mimo již uloženou oblast sečení nebo no-go zónu.

Přidání no-go zóny (zakázané zóny)

No-go zóny vytvořte pro bazény, květinové záhony, stromy, kořeny, příkopy nebo jakékoliv další překážky na trávníku. Yuka nebude zajíždět do vytvořených a uložených no-go zón.

1. Na stránce Mapy klikněte na **Vytvořit > No-go zóna**.
2. Klikněte na  pro zahájení vytváření No-go zóny.
3. Manuálně ovládejte Yuka po hranici No-go zóny pro její vytvoření. Yuka musí dojet do výchozího bodu pro dokončení kreslení hranice.
4. Klikněte na  pro uložení No-go zóny.

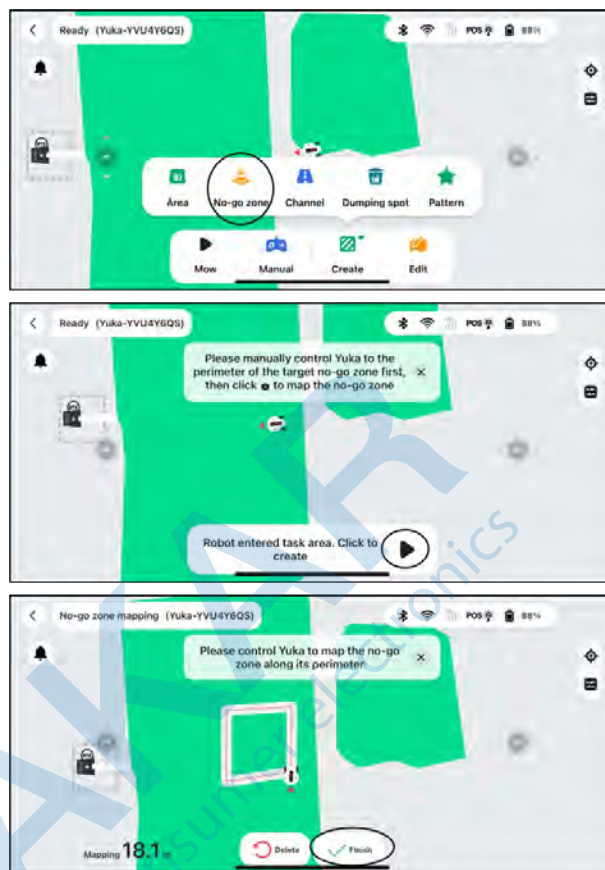

POZNÁMKA

- Před vytvořením no-go zóny manuálně ovládejte Yuka do oblasti sečení, ve které bude no-go zóna vytvořena.
- No-go zóny nelze upravovat po jejich uložení. Musíte je smazat a vytvořit znovu. Klikněte na **Upravit > Smazat**.

Přidání propojovací cesty

Propojovací cesty jsou určeny k propojení různých oblastí sečení nebo k propojení oblasti sečení s nabíjecí základnou.

1. Na stránce Mapy klikněte na **Vytvořit > Propojovací cesta**.
2. Klikněte na ▶ pro manuální ovládání Yuka z jedné oblasti sečení do další nebo k nabíjecí základně pro vytvoření propojovací cesty.
3. Klikněte na ✓^{Finish} pro uložení propojovací cesty.

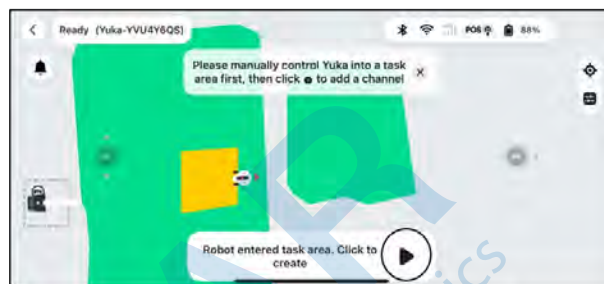
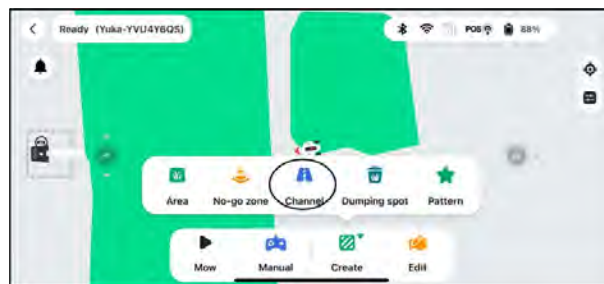



POZNÁMKA

- Před vytvořením propojovací cesty manuálně ovládejte Yuka do oblasti sečení, ze které bude propojovací cesta vycházet.
- Po uložení nelze propojovací cestu upravovat. Lze ji pouze smazat a vytvořit novou. Klikněte na **Upravit > Smazat**.

Přidání místa vysypávání (volitelné)

Po úspěšném sestavení samovysypávacího koše a jeho instalaci na robotickou sekačku YUKA můžete přejít k nastavení v Mammotion aplikaci.

Místo vysypávání trávy a listí je možné vytvořit, jakmile je vytvořena mapa s oblastmi sečení. Místo vysypávání může být uvnitř oblasti sečení nebo mimo oblast sečení.

1. Na stránce Mapy klikněte na **Vytvořit > Místo vysypávání**.
2. Místo vysypávání může být uvnitř oblasti sečení nebo mimo oblast sečení. Manuálně ovládejte Yuka do místa vysypávání a klikněte na  Dumping spot pro označení tohoto místa jako místo vysypávání.
3. **Pokud je místo uvnitř oblasti sečení**, ovládejte manuálně Yuka o cca jeden metr dopředu a klikněte na  Finish pro dokončení uložení místa vysypávání.
4. **Pokud je místo mimo oblast sečení**, ovládejte manuálně Yuka zpět do nejbližší oblasti sečení a klikněte na  Finish pro dokončení uložení místa vysypávání.

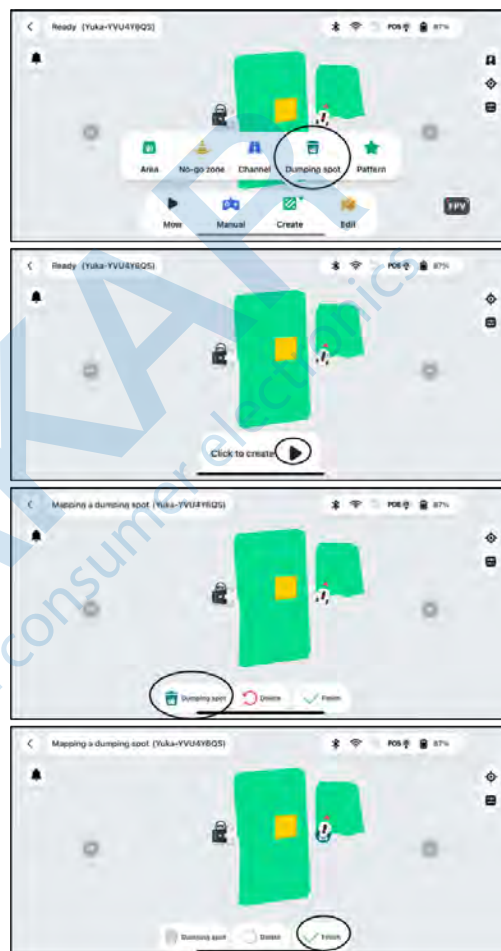

POZNÁMKA

- Před vytvořením místa vysypávání manuálně ovládejte Yuka do oblasti sečení, kde bude místo vytvořeno, nebo ze které se bude Yuka jezdit vysypávat.
- Zajistěte, aby se v okruhu 2 metry od místa vysypávání nenacházely žádné překážky.
- Vzdálenost mezi dvěma místy vysypávání musí být alespoň 1 m.
- Pokud se místo vysypávání nachází mimo oblast sečení, propojovací cesta se vytvoří automaticky při manuálním ovládání Yuka do oblasti sečení od místa vysypávání.
- Maximální počet míst vysypávání je 100. Maximální počet oblastí sběru je 50.

Přidání vzoru

1. Na stránce mapy klikněte na **Vytvořit >**
Vzor.
2. Vyberte vzor, který chcete na trávníku vytvořit.
3. Přetažením a přiblížením/oddálením vzoru upravte jeho umístění a velikost.
4. Klikněte na  Finish pro uložení vzoru.



BLAK
Distribution consumer products

Po dokončení mapování

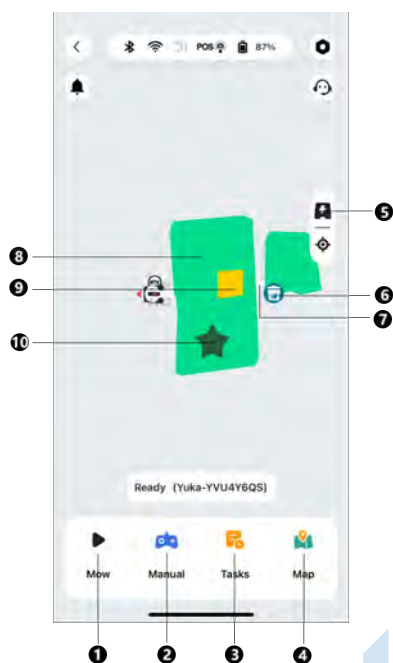

1. Sekat
2. Manuální sečení
3. Úkoly
4. Editace mapy
5. návrat do nabíjecí základny
6. Místo vysypávání
7. Propojovací cesta
8. Oblast sečení
9. No-go zóna
10. Vzor

Editace mapy

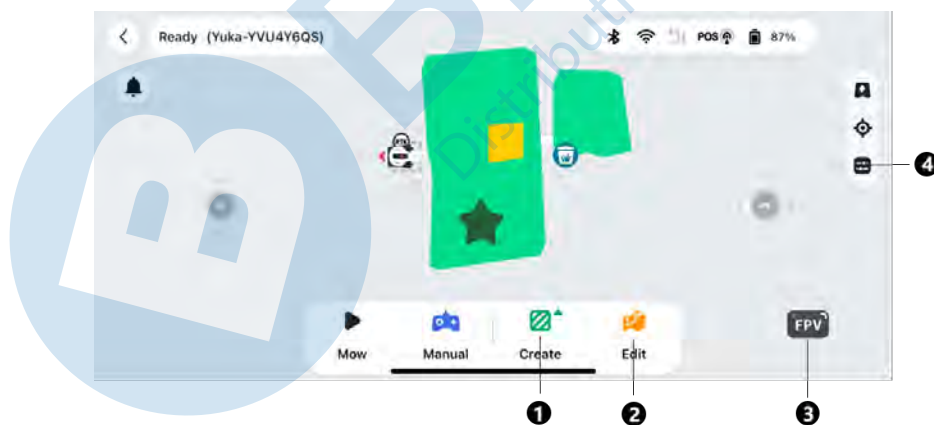

1. Klikněte pro vytvoření oblasti sečení/no-go zóny/propojovací cesty/místa vysypávání/vzoru
2. Klikněte pro úpravu/vymazání oblasti sečení/no-go zóny/propojovací cesty/místa vysypávání/vzoru
3. Klikněte pro FPV režim (přenos obrazu z kamery přes wifi nebo 4G)
4. Nastavení

Úprava nebo smazání oblasti sečení/propojovací cesty/no-go zóny/místa vysypávání/vzoru

- Pro úpravu aktuální oblasti sečení klikněte na tlačítko **Upravit** a přejděte na stránku Mapy pro úpravy
 - Klikněte na **Upravit** pro úpravu hranice.
 - Klikněte na **Přejmenovat** pro úpravu názvu oblasti.
 - Klikněte na **Smazat** pro vymazání oblasti.
- Pro smazání oblasti sečení/propojovací cesty/no-go zóny/místa vysypávání/vzoru klikněte na **Upravit > Smazat** 🗑️.

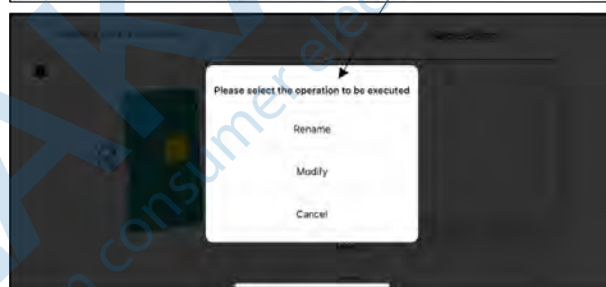
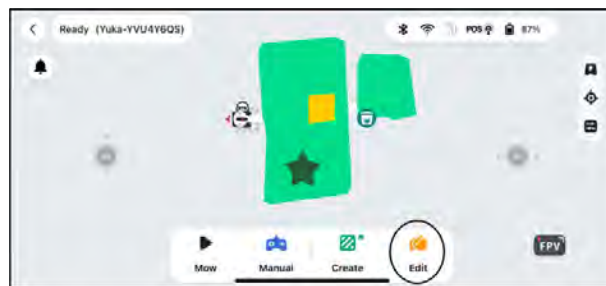

DŮLEŽITÉ:

Propojovací cesta/no-go zóna/místo vysypávání/vzor nemohou být upravovány. Můžete je pouze smazat a vytvořit znova.



Překrývání více oblastí sečení

Pokud máte více oblastí sečení, které se překrývají, sdílená část bude přiřazena k oblasti sečení, která byla vytvořena jako první. Pro dvě oblasti sečení, které se překrývají, není třeba vytvářet propojovací cestu.

Po dokočení vytváření oblastí sečení nesmíte hýbat s RTK referenční stanicí!!!

Pokud po uložení všech oblastí sečení a propojovacích cest hýbnete s RTK referenční stanicí, výsledná oblast hranic se posune a je třeba všechny oblasti sečení a propojovací cesty smazat a vše vytvořit znova.

- Přejděte do **Nastavení**  > **Robot** > **Smazat mapu** pro vymazání mapy, abyste mohli vytvořit novou.

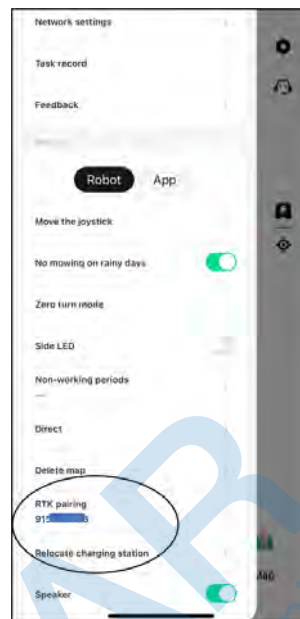

Při přemístění nabíjecí základny nemusíte mapu mazat. Stačí uložit do mapy v aplikaci novou polohu nabíjecí základny.

- Přejděte do **Nastavení**  > **Robot** > **Přemístění nabíjecí základny**



4.6.2 Sečení trávy

Příprava

- Před zahájením sečení trávy se ujistěte, že je Yuka v oblasti sečení.
- Pokud se vyskytne jakákoliv neočekávaná situace, stiskněte ihned tlačítko **STOP** a zajistěte sekačku Yuka. Tlačítko STOP má nejvyšší prioritu před veškerými dalšími příkazy.
- Pokud je aktivován senzor zdvihu, Yuka se zastaví. Stiskněte postupně tlačítka **Sečení** , a poté tlačítko **Start**  pro opětovné spuštění sečení.
- Jednu oblast sečení sečte maximálně jednou za den, častější sečení by mohlo poškodit trávník.
- **Při zahájení používání sekačky Yuka tráva nesmí být vyšší než 120 mm.** Doporučujeme nastavit výšku sečení podle výšky trávy následovně:

Výška trávy	Nastavení výšky sečení
110-120 mm	Nastavit na 100 mm
100-120 mm	Nastavit na 90 mm
60-100 mm	Sekat o 20 mm
20-60 mm	Sekat o 10 mm

DŮLEŽITÉ

- Při prvním použití Yuka důrazně doporučujeme nastavit výšku sečení nad 50 mm.
- **Před sečením nastavte výšku sečení ručním stisknutím a otočením tlačítka **PUSH**  na těle sekačky Yuka.**

Zahájení sečení

1. Klikněte na **Sekat** ▶ pro zahájení nastavení sečení.
2. Postupujte podle informací na obrazovce pro dokončení nastavení a zahájení sečení.

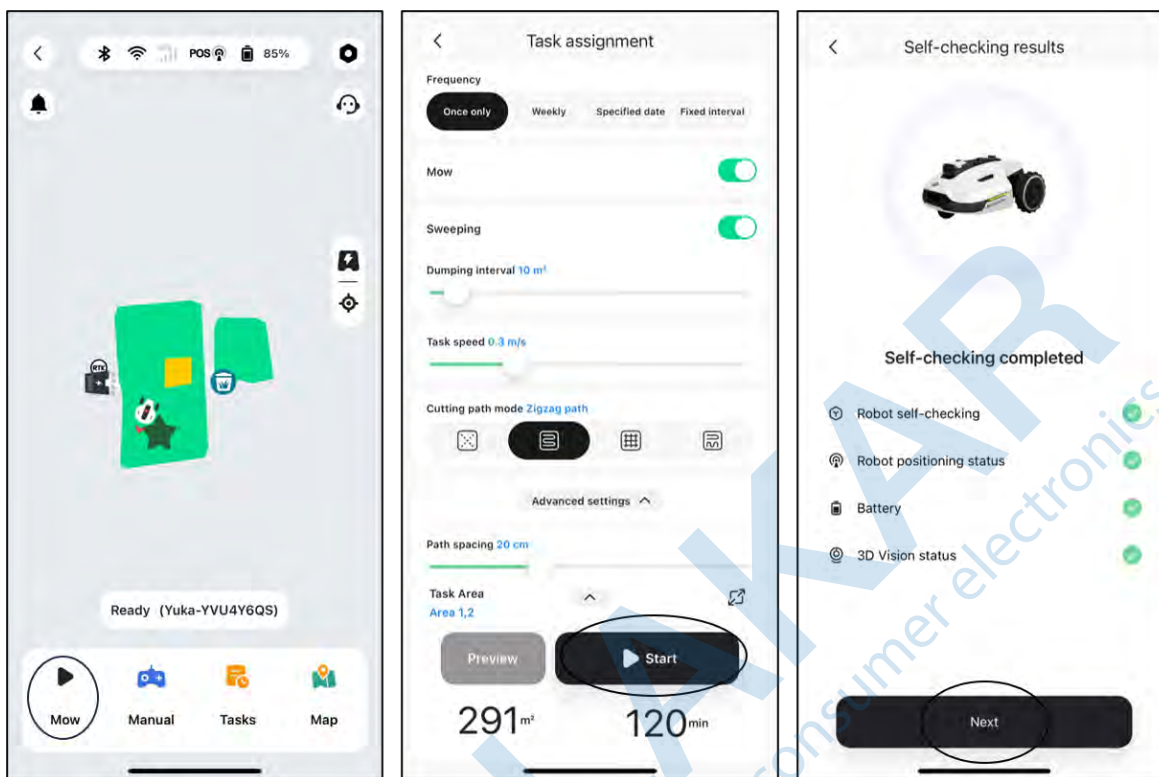

Režim sečení trávy



Pouze obvod

Yuka poseká/vysbírá pouze hranice oblasti.



Zigzag

Yuka bude sekat v rovných řadách.

Jednoduchá mřížka



Šachovnice

Yuka bude sekat v rovných řadách vodorovně, a poté svisle.

Dvojitá mřížka



Adaptivní mřížka

Oblast sečení bude rozdělena na segmenty pro efektivní sečení.



Jednoduchá mřížka

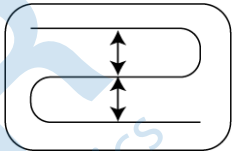
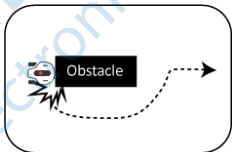
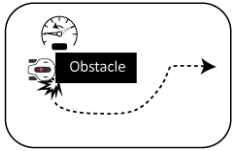
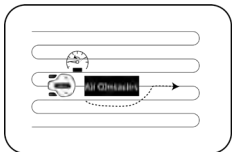
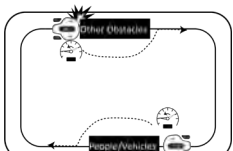
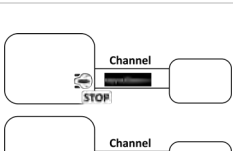
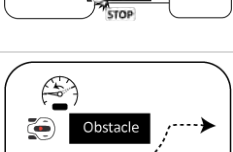

BLAKKAR
Distribution consumer electronics

Úkoly nastavení

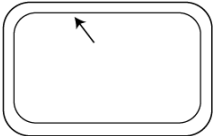
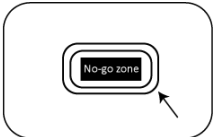
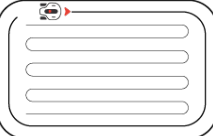
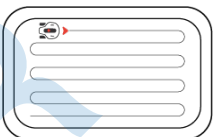
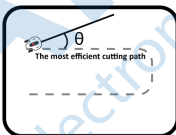
Sekat	Chcete-li povolit/zakázat funkci sečení, přepněte tlačítko do polohy on/off.	/	
Sbírat	Chcete-li povolit/zakázat funkci sbírání, přepněte tlačítko do polohy zapnuto/vypnuto.	/	
Interval vysypávání	Yuka se pojede vysypat jednou za (metry čtverečné) podle vašeho nastavení.	/	
Rychlost	Rychlost Yuka v průběhu sečení.	/	
Rozteč cest sečení (cm)	Rozestup mezi dvěma žacími cestami.		
Režim detekce překážek	Kontakt s překážkou	Aktivován je pouze nárazník. Objezd překážky po mechanickém doteku nárazníku s překážkou.	
	Pomalý dotyk	Yuka zpomalí, jakmile sensory/kamera detekují překážku a po mechanickém doteku předního nárazníku Yuka objede překážku.	
	Méně doteku	Sečení uvnitř oblasti Zigzag: Yuka zpomalí a objede překážkou, kterou detekovala.	
		Hranice oblasti: Při detekci osob či strojů Yuka zpomalí a objede je; U ostatních překážek bude Yuka fungovat jako v režimu Pomalý dotyk.	
		Propojovací cesta: Při detekci osob či strojů Yuka zpomalí a objede je; U ostatních překážek bude Yuka fungovat jako v režimu Kontakt s překážkou.	
Bez doteku	Yuka zpomalí a objede překážku bez mechanického doteku.		

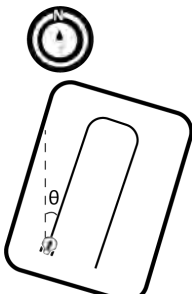
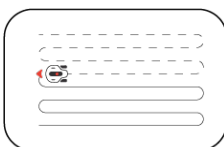
Sečení hranice oblasti	Obvodové sečení. * V režimu sečení Pouze obvod, nesmí být počet obvodového sečení 0. Počet obvodů u dalších nastavení sečení je 0-4.	
Sečení obvodu no-go zón	Sečení obvodu no-go zón (počet obvodů 0-3).	
Pořadí sečení	Nejprve sečení hranice: Yuka zahájí sečení obvodem.	
	Sečení uvnitř oblasti: Yuka zahájí sečení uvnitř oblasti. * Dostupné pro jednoduchou mřížku a dvojitou mřížku.	
Úhel sečení (°)	Relativní úhel: Vybere nejúčinnější cestu doporučenou algoritmem, jako směr 0 stupňů.	<div style="display: flex; justify-content: space-around;"> <div style="text-align: center;"> <p>Area 1</p>  </div> <div style="text-align: center;"> <p>Area 2</p>  </div> </div>
	Absolutní úhel: Jako směr 0 stupňů nastaví směr na server.	
Posunutí začátku sečení	Yuka začne pracovat od procenta, které nastavíte.	Př.: zahájí sečení od 50% 

Pokud Yuka vjede do oblasti bez RTK signálu v průběhu sečení

Pokud Yuka vjede do oblasti bez RTK signálu v průběhu sečení, multi-senzorový systém s 3D Vision binokulární kamerou zajistí plynulé pokračování v sečení. Aplikace zobrazí zbývající vzdálenost sečení bez RTK signálu. Pokrytí satelitním signálem se musí obnovit do doby, kdy se zbývající vzdálenost dostate do 0, jinak se Yuka pozastaví. Po obnovení RTK signálu bude Yuka automaticky pokračovat v sečení. Max. délka sečení bez RTK signálu je 50 m uvnitř oblasti.

4.6.3 Plán úkolů

Pomocí funkce Plán úkolů můžete nastavit pravidelné sečení trávníku a Yuka bude automaticky sekat dle vašeho nastavení.

- **Pouze jednou** — Yuka začne pracovat okamžitě po dokončení nastavení.
- **Týdně** — Yuka bude opakovat sečení každý týden na základě vašeho nastavení.
- **Určité datum** — Yuka zahájí sečení v přesně naplánovaný den.
- **Pevný interval** — nastavte dny bez sečení. Pokud například zadáte 3 dny, Yuka bude sekat jednou za tři dny dle vašeho nastavení.

The image shows a screenshot of the Yuka app's scheduling interface. It is divided into two main sections: 'Time' and 'Frequency'.
In the 'Time' section, there are four options: 'Now', 'Weekly', 'Interval', and 'Future Date'. 'Weekly' is selected.
Below this, there is a grid of days: Sun., Mon., Tues., Wed., Thur., Fri., and Sat. 'Tues.' and 'Thur.' are selected.
In the 'Frequency' section, there are four options: 'Once only', 'Weekly', 'Specified date', and 'Fixed interval'. 'Weekly' is selected.
Below this, there is a grid of days: Sunday, Monday, Tuesday, Wednesday, Thursday, Friday, and Saturday. 'Tuesday' and 'Saturday' are selected.
A large, semi-transparent watermark 'BLAKKAP Distribution consumer electronics' is overlaid diagonally across the entire screenshot.



Nastavení úkolu

Pomocí funkce úkoly můžete nastavovat jednorázové nebo pravidelné sekání trávy jednotlivých oblastí sečení.

POZNÁMKA

- Pokud Yuka aktuálně seče, nelze nastavovat a upravovat úkoly.
- Úkoly lze vytvářet až po vytvoření oblasti sečení.

1. Klikněte na **+** na hlavní stránce aplikace.
2. Postupujte dle informací na obrazovce pro nastavení času, frekvence, oblasti sečení a pokročilého nastavení sečení.
3. Klikněte na **Start/Uložit** pro dokončení nastavení. Nebo klikněte na **Náhled** pro zobrazení náhledu nastavených parametrů.

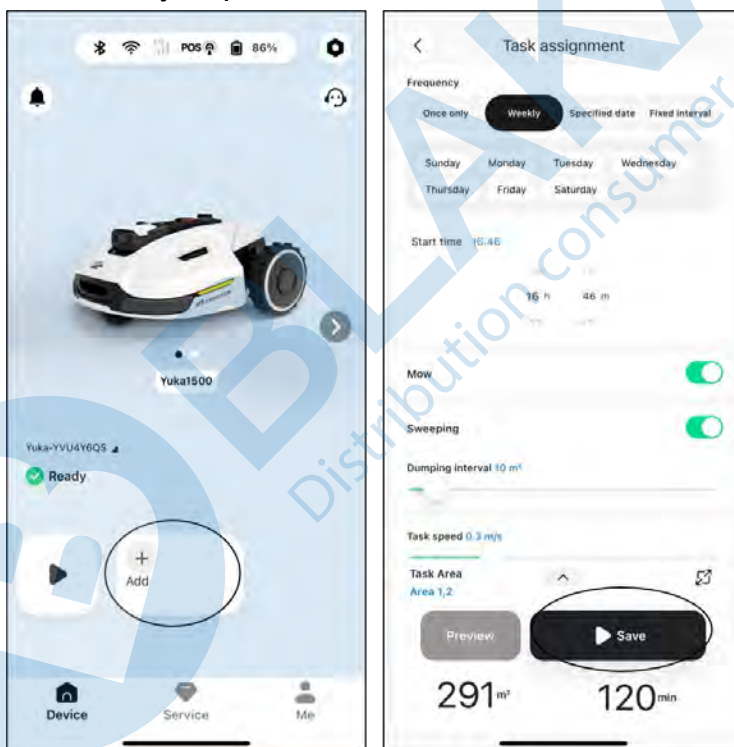



POZNÁMKA

- Přepněte tlačítko **Sekat/Sbírat** na off, pokud chcete pouze sekat/sbírat.
- Pokud Yuka pracuje, nelze přidávat úkoly.
- Úkoly lze vytvářet až po vytvoření oblastí sečení.

Změna/smazání úkolu

Klikněte na **⋮** vedle úkolu pro otevření rozbalovacího menu.

- **Deaktivovat** — přepněte tlačítko  na  pro deaktivaci úkolu.
- **Přejmenovat** — klikněte pro přejmenování úkolu.
- **Upravit** — klikněte pro změnu úkolu.
- **Zahájit nyní** — klikněte pro okamžité spuštění úkolu.
- **Kopírovat** — klikněte pro vytvoření nového úkolu se stejným nastavením jako kopírovaný úkol, poté můžete jeden z úkolů upravit.
- **Smazat** — klikněte pro smazání úkolu.

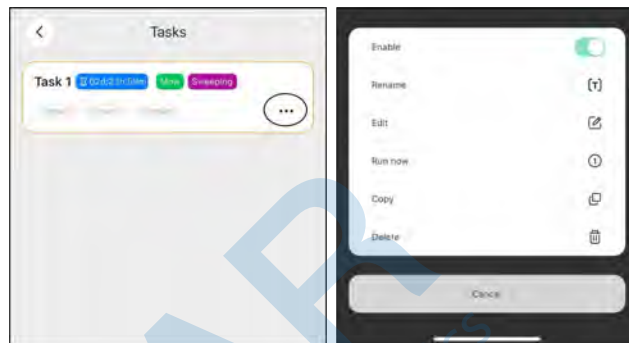

4.6.4 Manuální sečení

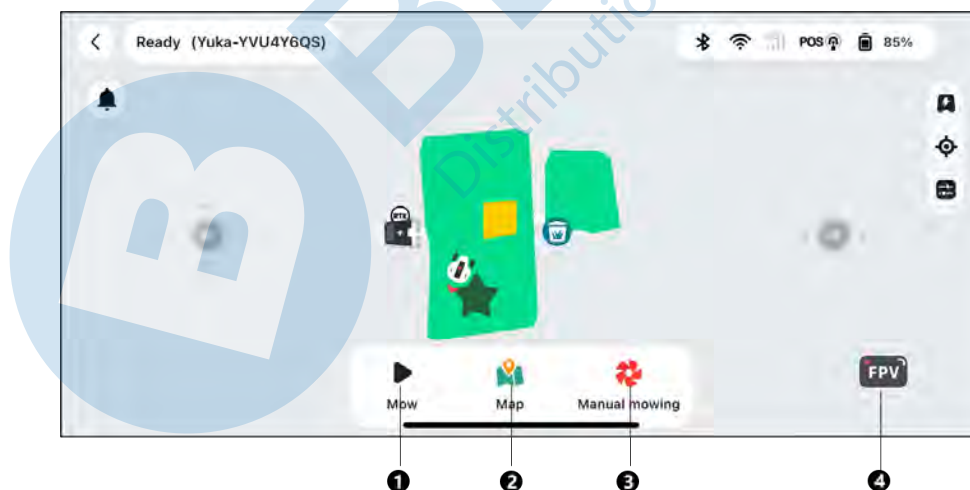

1. Automatické sečení
2. Správa mapy
3. Manuální sečení
4. FPV režim

Zahájení manuálního sečení

Pro zajištění bezpečnosti, používejte tuto funkci velmi opatrně a dodržujte následující instrukce:

- Nezletilí nesmí tuto funkci v žádném případě používat;
- Dohlízejte na děti a domácí mazličky, neboť jste nyní plně zodpovědní za chod sekačky;
- Při použití manuálního sečení dbejte zvýšené opatrnosti, abyste se nezranili.

Aktivace manuálního sečení

1. Klikněte na obrázek Yuka pro vstoupení do mapy.
2. Na stránce mapy klikněte na **Manuální sečení**.
3. Přetažením přepínače doprava **OFF > ON** spustíte žací kotouče a musíte ihned začít ovládat sekačku manuálně. Nože se automaticky zastaví za 5 sekund nečinnosti sekačky.
4. Yuka ovládejte joystickem doleva-doprava, dopředu-dozadu v požadovaném směru.

POZNÁMKA

- Přetažením přepínače doprava **OFF > ON** spustíte žací kotouče po každém zastavení Yuka při manuálním sečení.



FPV režim

Kliknutím na **FPV** v pravé části obrazovky zapnete přenos obrazu z kamery přes wifi nebo 4G (FPV nefunguje přes Bluetooth)

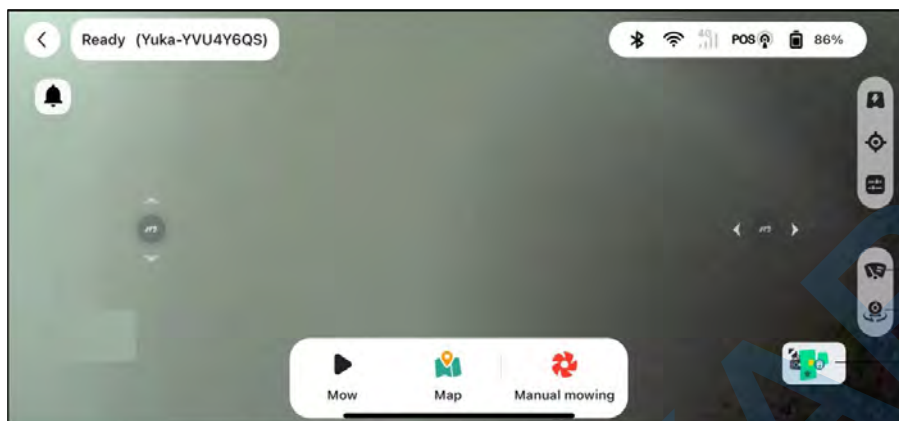

1. Očistit kameru
2. FPV režim (zapnout kameru)
3. Přepnout na stránku Mapa



BLAK
Distribution consumer electronics

4.6.5 Stavový řádek

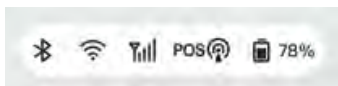

Popis symbolů na stavovém řádku (zleva doprava):

- Bluetooth
- Wi-Fi
- 4G SIM síť
- Stav polohování/vidění
- Stav baterie

Kliknutím na stavový řádek se rozbalí lišta s podrobnými informacemi.

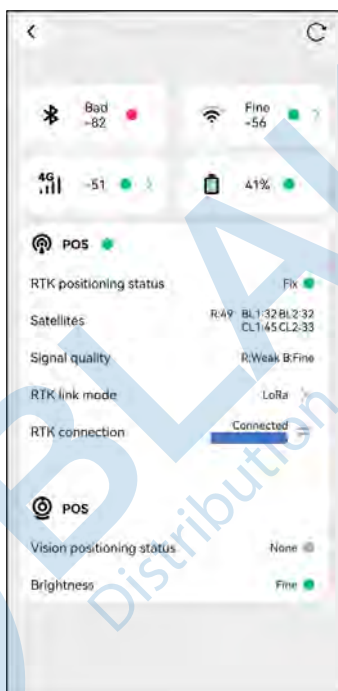

- **Stav polohování** — zobrazuje sílu satelitních signálů.
 - ✧ **Fix** — jemné polohování s přesností menší než 10 cm, až 2 cm v oblasti s otevřeným výhledem na oblohu.
 - ✧ **Float** — zhoršené polohování s přesností 50-200 cm.
 - ✧ **Single** — špatný stav polohování s přesností na metry.
 - ✧ **None** — žádné polohování.
- * **Pouze stav Fix umožňuje automatické sekání trávy.**

- **Satelity**

R - zobrazuje celkový počet satelitů aktuálně přijímaných Yuka.

B - zobrazuje celkový počet satelitů aktuálně přijímaných RTK referenční stanicí

C - zobrazuje společné satelity přijímané RTK a Yuka *

L1 a L2 - označují satelity pracující na frekvencích L1 a L2

- **Kvalita signálu**

R - zobrazuje kvalitu satelitního signálu Yuka

B - zobrazuje sílu satelitního signálu RTK referenční stanice

* Přesnost určování polohy je ovlivněna kvalitou satelitního signálu a počtem společných satelitů (Co-Viewing). Předměty jako stromy, listí, zdi a ploty mohou oslabit signál a vést k chybám při určování polohy. Pokud se pro Yuka a RTK zobrazuje počet společných satelitů 20 lze kvalitu signálu stále považovat za slabou nebo špatnou.

- **RTK připojení** - dva režimy připojení: LoRa (rádiová komunikace) a RTK internet. Další informace najdete v části **Přepnutí mezi RTK připojením**.

- **RTK připojení** – zobrazuje stav připojení RTK referenční stanice

- **Stav 3D Vision polohování** – zobrazuje stav 3D vision kamery

- **Dobry** – stav 3D vision polohování je optimální

- **Špatny** – stav 3D vision polohování je špatny

- **Inicializace** – 3D vision kamera se inicializuje

- **Žadny** – 3D vision polohování není k dispozici

- **Světelnost** – zobrazuje sílu okolního světla

- **Dobry** - dostatečný jas pro 3D vision polohování

- **Tmavý** – nedostatečný jas, 3D vision polohování nemůže fungovat

Přepínání RTK připojení

Režim propojení RTK se týká způsobu spojení mezi RTK referenční stanicí a robotickou sekačkou Yuka. Existují dva primární režimy: **LoRa** (rádiová připojení) a **RTK internet**. LoRa je datová komunikace mezi RTK referenční stanicí RTK a Yuka pomocí rádiových antén. RTK internet využívá internet pro datovou komunikaci mezi RTK referenční stanicí a Yuka. RTK internet výrazně rozšiřuje nabídku RTK aplikací a umožňuje provoz na velkých geografických územích.

Přepínání připojení z LoRa na RTK internet

DŮLEŽITÉ

- RTK internet potřebuje stabilní 4G síť. Je důležité zajistit, aby Yuka udržovala spolehlivé připojení 4G.
- Zajistěte, aby RTK referenční stanice i Yuka byly připojeny ke stejnému uživatelskému účtu.
- Pro optimální provoz se důležité aktualizovat firmware RTK referenční stanice i Yuka na nejnovější verze.

1. Ověřte, že ikona 4G na stavovém řádku svítí, což znamená úspěšnou aktivaci SIM karty. Kliknutím na stavový řádek otevřete stránku s informacemi o stavu.
2. Aktuální režim propojení RTK je LoRa. Klepnutím na něj otevřete stránku režimu propojení RTK. Vyberte RTK internet a kliknutím na RTK referenční stanici RTK nakonfigurujte svou síť.

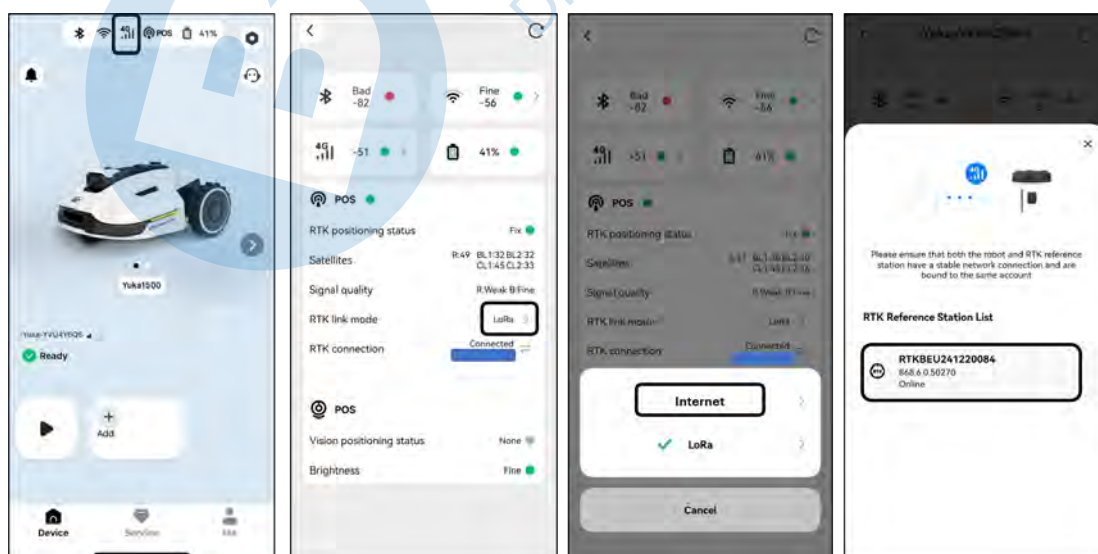

- Počkejte, až se objeví zelená ikona (zaškrtnutí), a poté se vraťte na stránku s informacemi o stavu. Ověřte, že stav určování polohy RTK zobrazuje 'FIX' a připojení RTK zobrazuje 'Připojeno'. Vaše nastavení je nyní dokončeno.

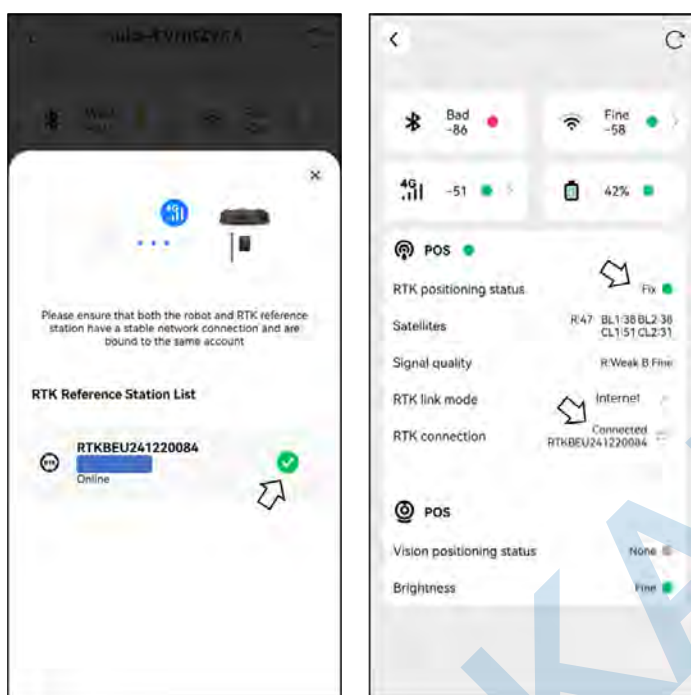

Přepínání připojení z RTK internet na LoRa

- Kliknutím na stavový řádek otevřete stránku s informacemi o stavu
- Aktuální režim připojení je RTK internet. Kliknutím na něj otevřete stránku režimu připojení RTK. Vyberte **LoRa** a ujistěte se, že zobrazené číslo LoRa odpovídá číslu na typovém štítku RTK referenční stanice. Pokud ne, zadejte správný. Pokračujte kliknutím na **OK**.

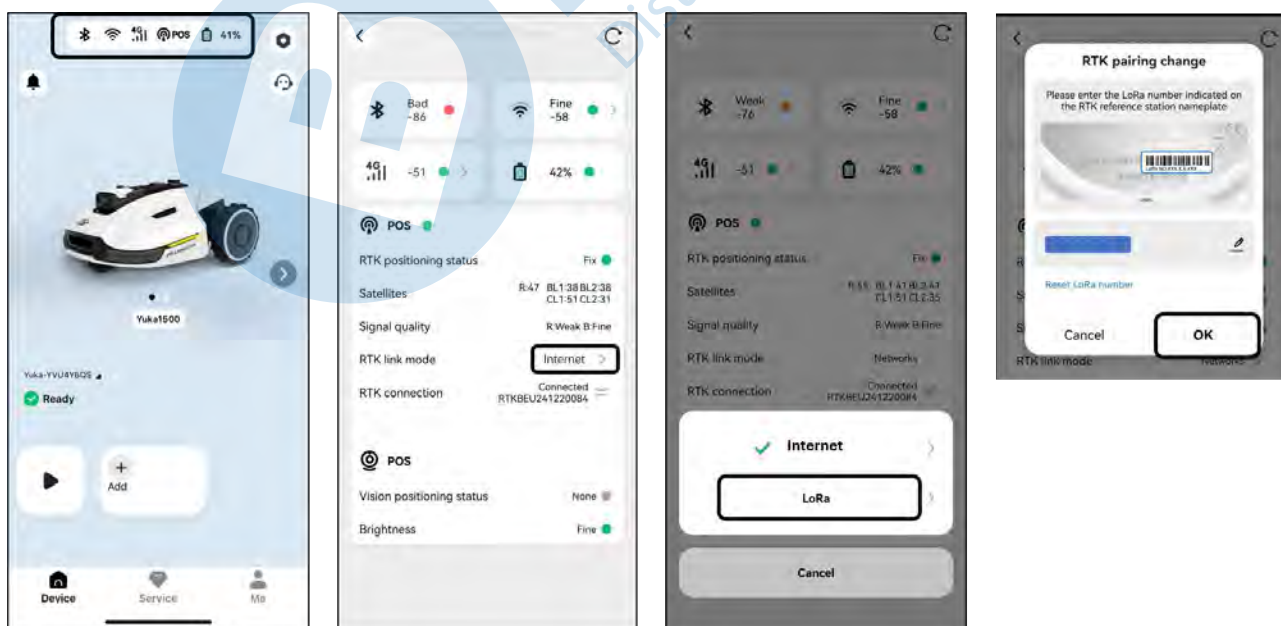

3. Vraťte se na stránku s informacemi o stavu a ověřte, že režim připojení RTK zobrazuje „**LoRa**“, stav polohy RTK zobrazuje „**FIX**“ a stav připojení RTK zobrazuje „**Připojeno**“. Vaše nastavení je nyní dokončeno.



BLAKAR
Distribution consumer electronics

Co dělat, když polohování Yuka není FIX.

- Satelity (B): L1 < 20, L2 < 20
- Satelity (C): L1 < 20, L2 < 20
- Stav polohování: Float

Opatření:

Umístěte RTK referenční stanici do místa s volným výhledem na oblohu, bez jakýchkoliv fyzických překážek do vzdálenosti alespoň 5 m. Případně umístěte RTK referenční stanici na zeď domu nebo střechu.

- Kvalita signálu (B): Špatná nebo slabá
- Stav polohování: Float

Opatření:

Umístěte RTK referenční stanici do místa s volným výhledem na oblohu, bez jakýchkoliv fyzických překážek do vzdálenosti alespoň 5 m. Případně umístěte RTK referenční stanici na zeď domu nebo střechu.

- Satelity (B): L1:0, L2:0
- Satelity (C): L1:0; L2:0
- Stav polohování: Single
- Rádiové spojení: Slabé nebo žádné

Opatření:

- ✓ Ujistěte se, že napájení RTK referenční stanice funguje správně.
- ✓ Ujistěte se, že LED na RTK referenční stanici svítí zeleně v období 8.00-18.00 místního času.
- ✓ Zkontrolujte RTK referenční stanici, zda není mechanicky poškozená.
- ✓ Ujistěte se, že je správně nainstalovaná rádiová anténa na RTK referenční stanici.
- ✓ Opakujte napáření RTK referenční stanice s Yuka, abyste se ujistili, že spojení správně funguje.
- ✓ Pokud budete měnit RTK referenční stanici za nový kus, proveďte napáření nové RTK v aplikaci. Posup párování je popsán v českém jazyce:
<https://www.lubasekacky.cz/jak-sparovat-novou-rtk-stanici-s-lubou/>

- Satelity (R) < 25
- Satelity (C): L1 < 20, L2 < 20
- Stav polohování: Float

Opatření:

Ujistěte se, že oblast, kde se nachází nabíjecí základna a Yuka se nabíjí, není stíněna vysokými stromy/zdmi/kovovými bariérami.

- Kvalita signálu (R): Špatná nebo slabá
- Stav polohování: Float

Opatření:

- ✓ Zkontrolujete aktuální stav Yuka, zda není částečně nebo zcela zakrytá bez výhledu na oblohu.
- ✓ Pokud je Yuka zaparkovaná v nabíjecí základně, přesuňte ji do prostoru s otevřeným výhledem na oblohu.
- ✓ Pokud se Yuka nachází na obvodu/rohu oblasti sečení, upravte hranici/roh oblasti sečení tak, aby bylo zajištěno dostatečné pokrytí satelitním signálem.
- ✓ Pokud se Yuka nachází v oblasti, kde úplně ztratila svou polohu kvůli překážkám jako jsou stromy, železné stoly nebo židle, označte toto místo jako no-go zóna.

- Satelity (R): 0
- Satelity (C): L1:0, L2:0
- Stav polohování: None (žádné)

Opatření:

Zkontrolujte, zda se Yuka nenachází uvnitř objektu nebo zda není na YUKA položen jakýkoliv předmět, který brání příjmu satelitního signálu. Pokud se situace nevyřeší, kontaktujte autorizovaný servis

- Satelity (B): L1:0, L2:0
- Satelity (C): L1:0; L2:0
- Stav polohování: Float
- Kvalita signálu (B): None (žádný)
- Rádiové spojení: None (žádné)

Opatření:

- ✓ Zkontrolujte, zda je RTK referenční stanice zapnutá (LED svítí zeleně).
- ✓ Pokud je Yuka příliš daleko od RTK referenční stanice, zmenšete vzdálenost mezi Yuka a RTK referenční stanicí.
- ✓ Ověřte, zda nejsou Yuka, RTK referenční stanice nebo rádiová anténa poškozené. Pokud ano, kontaktujte autorizovaný servis

4.6.6 Zákaznická podpora (chat)

Zákaznická podpora (chat) poskytuje internetovou chatovací službu pro případné dotazy. Podpora je pouze v anglickém jazyce a doporučujeme kontaktovat prodejce nebo autorizovaný servis.

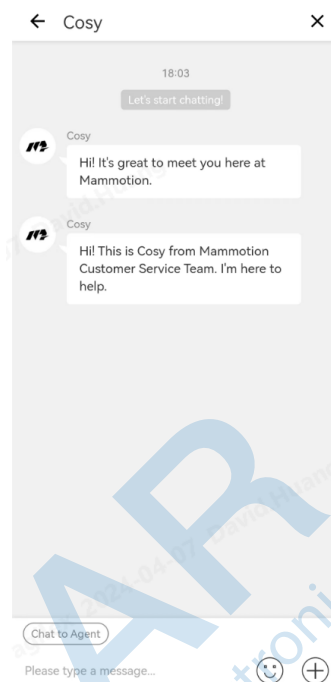

4.6.7 Sledování zařízení

V případě, že Yuka nebo RTK referenční stanici nelze lokalizovat, přejděte na úvodní stranu aplikace a ve spodní liště klikněte na **Servis > Najít mé zařízení** pro vyhledání zařízení.

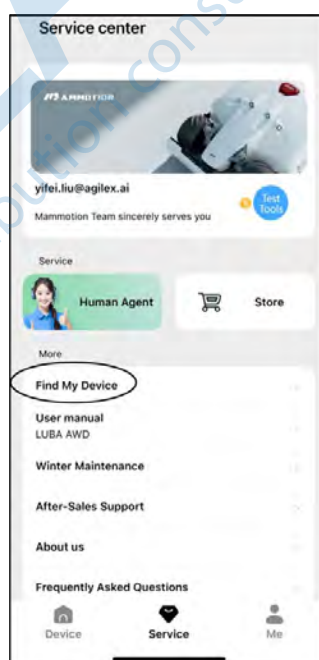

4.6.8 Oznámení

Informace o stavu či případných chybách atd. se zobrazí v sekci Oznámení. Kliknutím na  se zobalí seznam všech oznámení.

Informace nejsou pouze chybová hlášení, ale také běžné informace o stavu zařízení či proběhlých aktivitách.

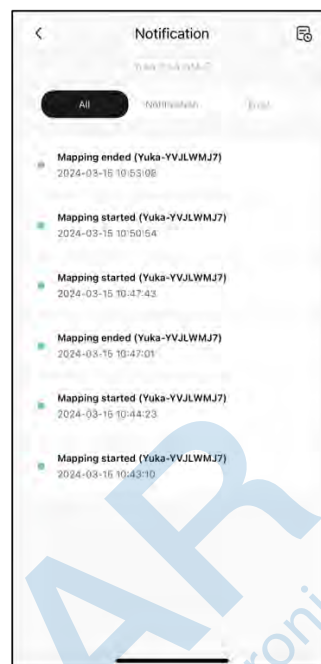

4.6.9 Nastavení

Klikněte na  pro vstup do Nastavení.

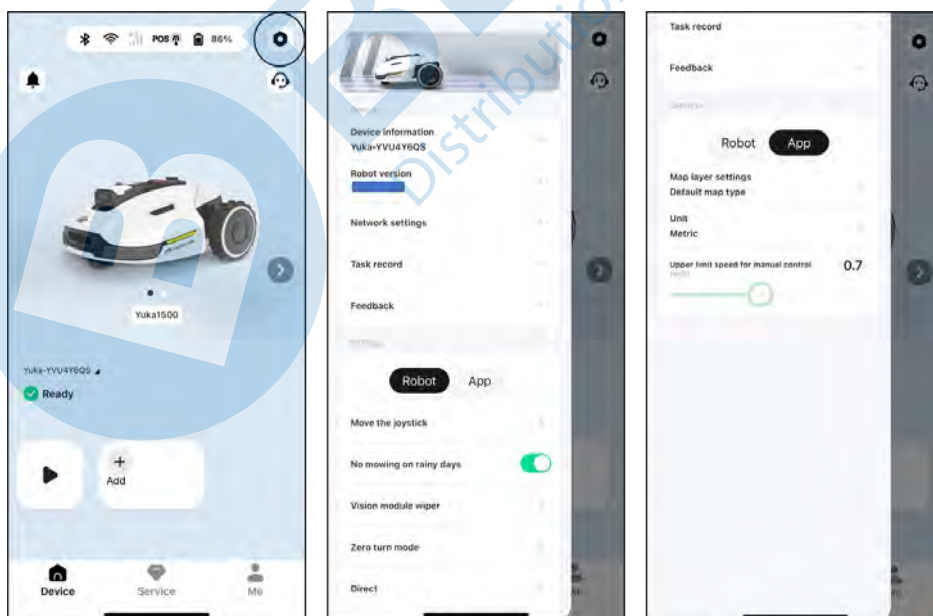

Zařízení

- **Správa zařízení** – výběr zařízení, které chcete ovládat nebo aktualizovat. Po rozkliknutí se zobrazí další možnosti
 - **Název zařízení**
 - **Sdílení zařízení** – kliknutím můžete vidět historii sdílení a sdílet zařízení s vaší rodinou
 - **Verze robota** – zkontrolujete verzi firmware Yuka a aktualizujete firmware
 - **Nastavení Sítě**
 - **Log-Podpora** – odeslání log na podporu Mammotion, můžete přiložit max. 5 fotografií a 1 video
 - **Obnovit tovární nastavení** – veškerá data budou vymazána včetně přihlášení a WiFi hesla
 - **Údržba** - zobrazuje informace o celkovém počtu najetých kilometrů, době sečení, cyklu baterie a době aktivace
 - **Odebrat** – kliknutím odeberete Yuka ze svého účtu. V jednu chvíli může být Yuka připojena pouze k jednomu účtu. Bez vašeho odhlášení nikdo jiný nemůže Yuka ke svému účtu připojit.
- **Verze Robota** – verze firmware a aktualizace
- **Nastavení sítě** - nastavení WiFi sítě
- **Záznamy sečení**– zobrazí historii sečení
- **Log-podpora** – odeslání dotazu při používání Yuka včetně možnosti připojení fotografie (max. 5 ks) nebo krátkého videa (pouze 1 ks).

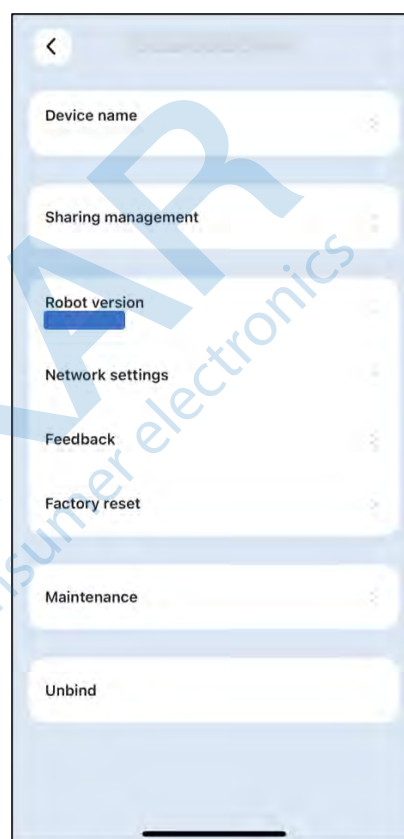

Nastavení

NASTAVENÍ Yuka

- ❖ **Manuální sečení** — klikněte na Manuální sečení. Více informací v sekci Manuální sečení.
- ❖ **Pokud prší nesekat** — pokud povolíte tuto funkci, Yuka nebude sekat pokud prší.
- ❖ **Očištění 3D Vision modulu** – klikněte pro aktivaci stěrače na 3D Vision modulu.
- ❖ **Režim otáčení** — vyberte Kruhová otočka nebo Vícebodová otočka.

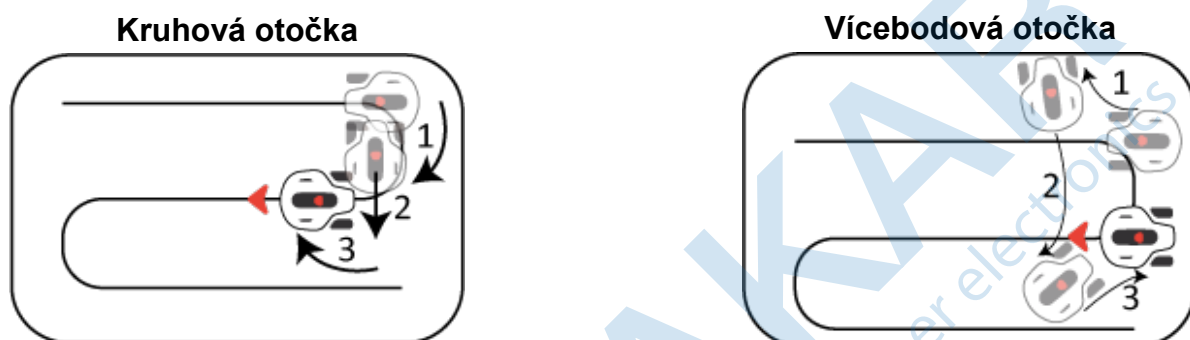

- ❖ **Boční světla** — klikněte pro zapnutí/vypnutí bočních světel na Yuka.
- ❖ **Smazat mapu** – klikněte pro vymazání mapy, kterou jste již vytvořili.
- ❖ **Cesta k nabíjecí základně** — dva způsoby návratu do nabíjecí základny: **Přímá cesta** nebo **Podél hranice**; **Přímá cesta** znamená, že Yuka pojede nejkratší cestou do nabíjecí základny; **Podél hranice** znamená, že Yuka pojede do základny po hranici oblasti a nezanechá na trávníku žádné stopy.

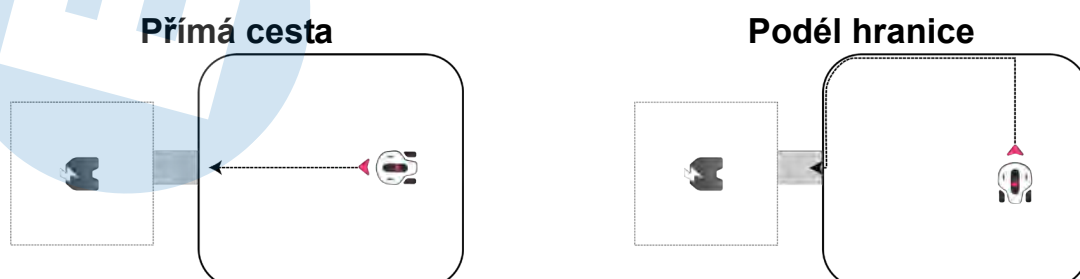

- ❖ **Časové okno bez sečení** — klikněte pro nastavení časového okna, kdy Yuka nesmí sekat.
- ❖ **RTK párovací kód** — můžete si vybrat, zda chcete resetovat nebo změnit párovací kód RTK. Další informace naleznete níže v návodu Resetování/změna párovacího kódu RTK ref. stanice.

- ✧ **Přemístění nabíjecí základny** — klikněte po přemístění nabíjecí základny na jiné místo zahrady. Další informace naleznete níže v návodu Přemístění nabíjecí základny.
- ✧ **Hlasitost** – zapnout/vypnout hlasového průvodce (anglicky, německy, francouzsky).

NASTAVENÍ APLIKACE

- Nastavení vrstev mapy
- Jednotka
- Maximální rychlost pro manuální ovládání

Resetování/změna párovacího kódu RTK referenční stanice

Originální RTK párovací kód je továrně nastaven v aplikaci. Chcete-li připojit jinou RTK referenční stanici, přejděte do **Nastavení** , poté **RTK párovací kód**, klikněte na **Změnit**, vložte LoRa číslo, které najdete na štítku nové RTK referenční stanice a klikněte na **Potvrdit** pro uložení. Kliknutím a potvrzením na tlačítko **Reset** smažete aktuální párovací kód, takže si jej nezapomeňte před pokračováním zálohovat (poznámenat).

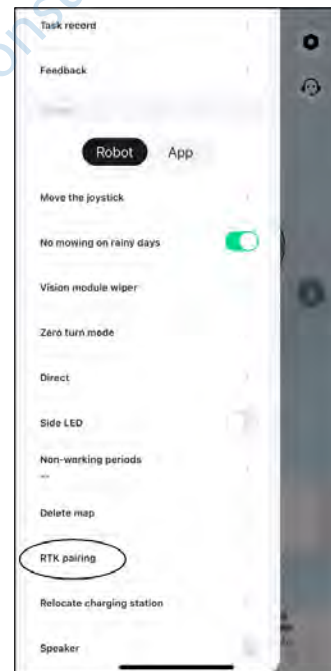

Přemístění nabíjecí základny

POZNÁMKA

Umístěte Yuka 1,5 m před nabíjecí základnu a nechte ji zaparkovat do nabíjecí základny, aby mohlo dojít k zanesení nové polohy nabíjecí základny do mapy.

Obecně platí, že nabíjecí základna by měla být v aplikaci přemístěna pokud

- Nabíjecí základna nebo RTK referenční stanice se fyzicky přemístí.
- Trasa 1,5 metru před nabíjecí základnou není úplně rovná.
- Proces najetí do nabíjecí základny nefunguje přesně.

1. Umístěte RTK referenční stanici/nabíjecí základnu na vhodné místo.

2. Umístěte Yuka 1,5 m před nabíjecí základnu a nechte ji zajet do základny.

Stav polohování musí být **FIX**.

3. Přejděte do **Nastavení**  > **Přemístění nabíjecí základny**.

4. Při přemístění RTK referenční stanice budou všechny existující oblasti sečení a plány odstraněny, protože se změní celý systém polohování.

5. Při přemístění nabíjecí základny zůstane mapa a veškeré plány beze změny, pouze se změní poloha nabíjecí základny

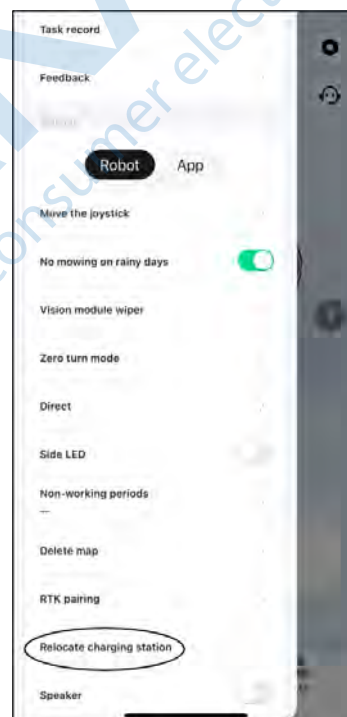



4.6.10 Automatické nabíjení

POZNÁMKA

Pro správné fungování automatického nabíjení se musí Yuka nacházet v oblasti sečení.

Automatické dobíjení umožňuje automatický návrat Yuka zpět do nabíjecí základny, pokud je stav baterie nižší než 15 %.

Pro automatické nabíjení

- Klikněte na  v Mapě v Mammotion aplikaci.
- Nebo stiskněte tlačítko , a poté tlačítko  na těle Yuka pro návrat do nabíjecí základny.

4.7 Servis

Přejděte na úvodní stranu aplikace a ve spodní liště klikněte na **Servis**, kde najde další možnosti a informace.

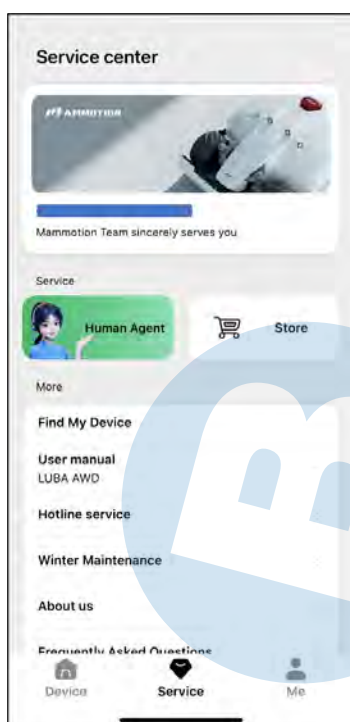

- **Najdi mé zařízení** – vyhledání vaší robotické sekačky nebo RTK referenční stanice.
- **Návod** — klikněte pro zobrazení návodu.
- **Hotline** – klikněte pro zavolání na zákaznickou linku Mammotion (pouze anglicky)
- **Zimní údržba** – detaily pro provedení zimní údržby před uskladněním.
- **Log-Podpora** – zákaznická podpora.
- **O nás** – o společnosti Mammotion Technology.
- **FAQ** – často kladené otázky.

4.8 Profil

Přejděte na úvodní stranu aplikace a ve spodní liště klikněte na **Profil**, kde najde další možnosti a informace.

- **Průvodce** — přepínač zapnuto/vypnuto pro zobrazení/skrytí pokynů.
- **Verze aplikace** — aktuální verze aplikace, kterou používáte.
- **Jazyk** — přepínání jazyků.
- **Sdílení zařízení** – klikněte pro sdílení zařízení s vašimi blízkými
- **Účet a bezpečnost** — číslo účtu a obnova přihlášení.
- **Log-Podpora** — možnost odeslat dotaz a informace o sekačce.
- **Dohoda o ochraně osobních údajů** — zobrazení dohody.
- **Uživatelská příručka** – návod.
- **Instruktažní videa** – video průvodce instalací, sestavením, atd.
- **Zimní údržba** — detaily pro provedení zimní údržby před uskladněním.
- **Forum** — kliknutím přejdete do diskuzního fóra.
- **Poprodejní podpora** — návody v anglickém jazyce.
- **Obchod** — kliknutím přejdete na oficiální stránky výrobce Mammotion.
- **Alexa** — kliknutím přejdete k propojení s hlasovým asistentem Alexa.

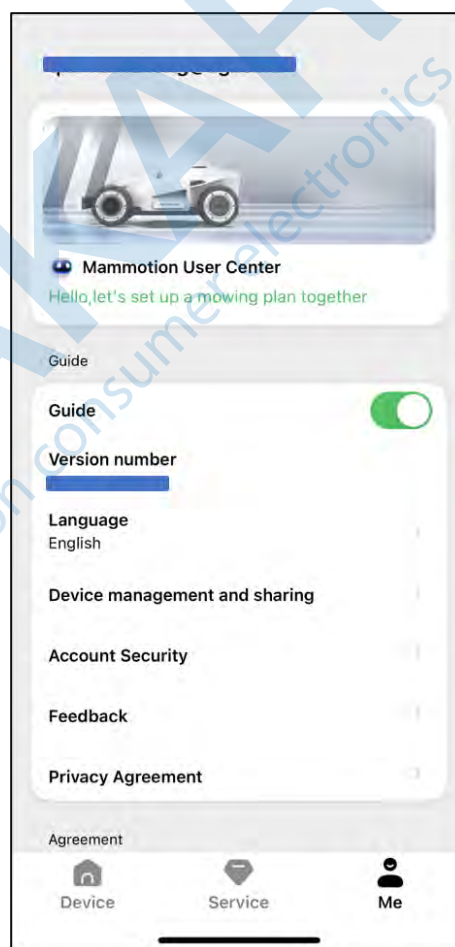

4.8.1 Sdílení zařízení

Sdílení vašeho zařízení umožňuje příjemci ovládat a přistupovat k informacím o zařízení, ale nemůže je dále sdílet ani používat jeho funkci ochrany proti krádeži.

1. Přejděte do sekce **Profil** a klikněte na **Sdílení zařízení**.
2. Vyberte vaše zařízení, které chcete sdílet.
3. Pokračujte kliknutím na **Sdílet s lidmi**.

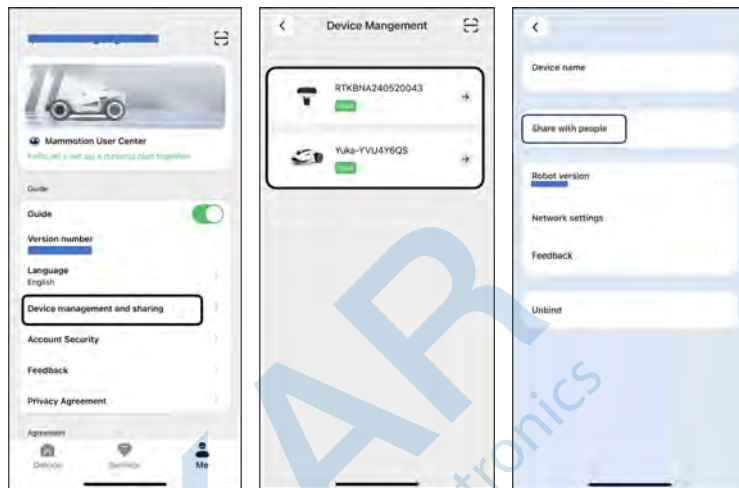

4. Pro sdílení vyberte způsob sdílení: **Sdílet účet** nebo **Sdílet QR kódem**

- **Sdílet účet**

- a. Klikněte na **Sdílet účet**.
- b. Vložte svůj účet (číslo nebo e-mail) a klikněte na **Sdílet**.



- c. Příjemci sdílení se v Mammoth aplikaci zobrazí vyskakovací okno, kde musí kliknout na **Souhlas**.



- **Sdílet QR kódem**

- a. Klikněte na **Sdílet QR kódem** a v aplikaci se zobrazí vygenerovaný kód.

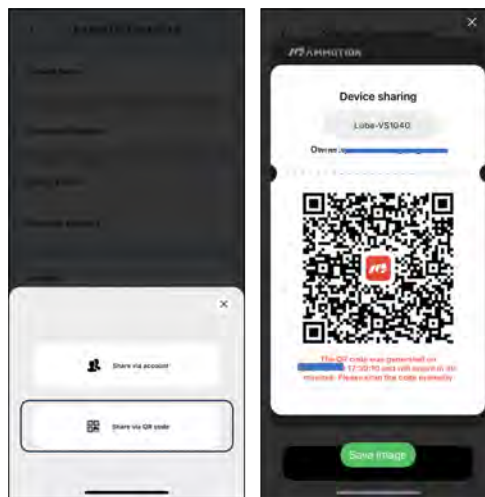

- b. Příjemce sdílení pomocí Mammoth aplikace naskenuje QR kód a ve vyskakovacím okně klikne na **Souhlas**.

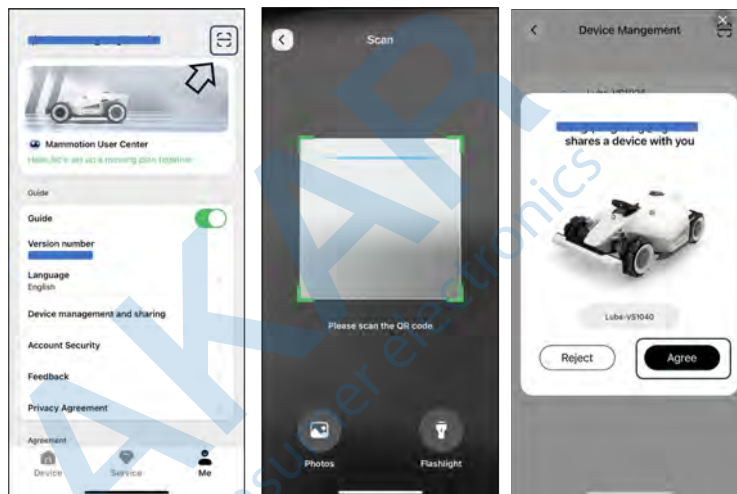

4.8.2 Ukončení sdílení zařízení

Majitel zařízení

1. Přejděte do sekce **Profil** a klikněte na **Sdílení zařízení**.
2. Vyberte zařízení, které sdílíte.
3. Pokračujte kliknutím na **Sdílet s lidmi**.

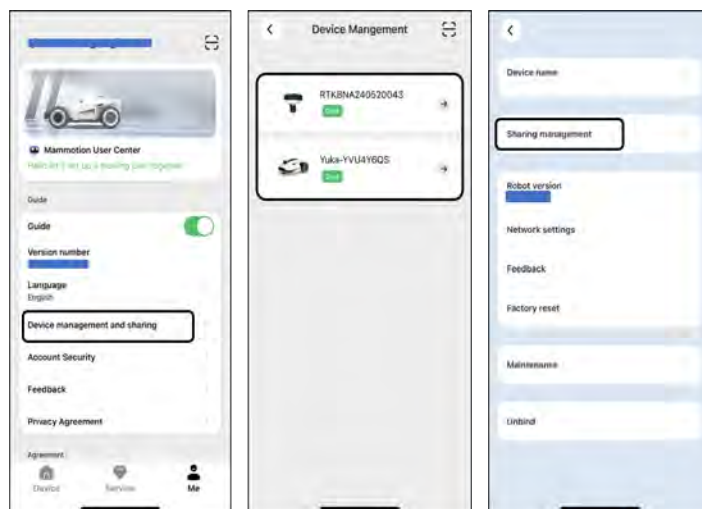

4. Vyberte odpovídající sdílené zařízení a klikněte na **Smazat**.
5. Kliknutím na **Potvrdit** odeberete příjemci přístup k zařízení.



Příjemce sdílení zařízení

1. Přejděte do sekce **Profil** a klikněte na **Sdílení zařízení**.
2. Vyberte zařízení, které s vámi bylo sdíleno..
3. Klikněte na **Smazat**.
4. Kliknutím na **Potvrdit** přestanete zařízení sdílet. Tato akce nemá vliv na údaje a ovládání zařízení vlastníkem.

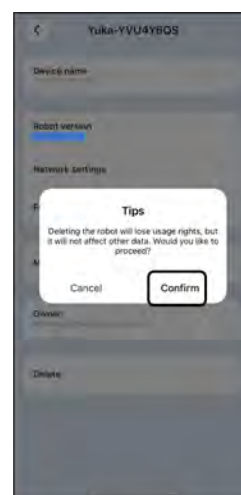
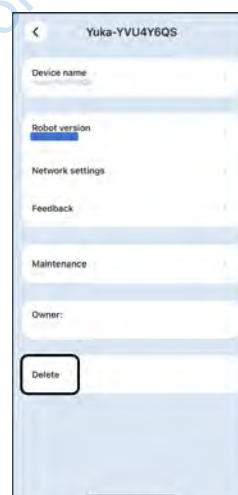
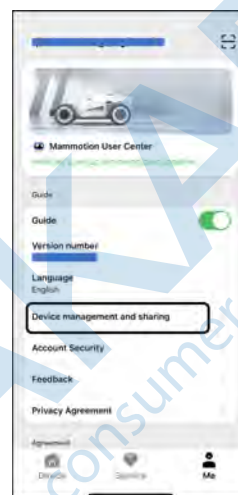

4.8.3 Propojení s asistentem Alexa

POZNÁMKA

- Před zahájením práce pomocí hlasového ovládání je nutné mít předem vytvořenou alespoň jednu oblast sečení.
- V případech, kdy jsou ke stejnému účtu Mammotion připojeny více než dvě sekačky Yuka, bude hlasový příkaz ve výchozím nastavení směřován na naposledy připojenou YUKA.

1. Přejděte do sekce **Profil** a klikněte na **Alexa**.
2. Vyberte vaši sekačku Yuka.
3. Klikněte na **Připojit Alexa** a budete přesměrováni na autorizační stránku.
4. Klikněte na **Připojit** pro dokončení propojení.



5 Údržba

5.1 Údržba žacích kotoučů, disků a dalších částí

UPOZORNĚNÍ

1. Při kontrole, čištění či výměně žacích nožů a dalších dílů používejte vždy ochranné rukavice.
 2. Používejte pouze správný typ šroubů a originální žací nože Mammotion.
 3. Pro bezpečný provoz žacího systému musí být vždy vyměněny všechny žací nože a jejich šrouby současně. **NEPOUŽÍVEJTE** šrouby opakovaně, může dojít k vážnému zranění.
 4. Nikdy neumývejte sekačku vodou ani žýdnými čistícími prostředky.
- Po dokončení každého sečení vypněte Yuka, vyjměte Klíč a překlopte ji na měkký povrch podvozkem vzhůru. Poté pomocí štětce nebo plastové škrabky očistěte trávu, větvičky nebo listí ze spodní strany. Ujistěte se, že jsou žací nože čisté a mohou se volně otáčet (nejsou zablokované nebo poškozené/ulomené). Zkontrolujte, zda nejsou poškozené žací disky. Pokud je pod žacími disky nános trávy, uvolněte žací disky pomocí tří šroubů uprostřed a očistěte nečistoty a trávu pod disky a opět disky nasadte na sekačku a zašroubujte tři šrouby.
 - Udržujte hřídele motorů kol suché a čisté.
 - Žací nože se doporučuje vyměnit každé 3 měsíce nebo po 150 hodinách sečení. U husté trávy může být nutné žací nože měnit častěji.
 - Žací disky vyměňte v případě jejich poškození povolením tří šroubů uprostřed nebo pro výměnu kontaktujte svého prodejce.

Výměna žacích nožů

Použitím imbusového klíče 2,5 mm vyšroubujte šroub z žacího nože. Vyměňte žací nůž za nový, vložte pod nový šroub novou podložku a šroub zašroubujte.

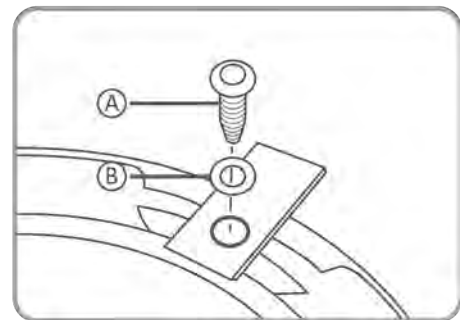
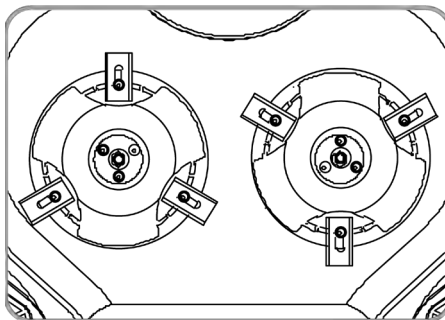

6 Specifikace

6.1 Technická specifikace

Tabulka 6-1 Technická specifikace Yuka

Parametry	Yuka	
	1500	2000
Max. plocha sečení	1,500 m ²	2,000 m ²
Max. plocha nastavitelná v aplikaci	1,800 m ²	2,400 m ²
Multi-zone Management Max. počet oblastí	10	20
Pohon	Pohon zadních kol	
Max. sklon svahu	Bez koše: 45% (24°) S košem: 18% (10°)	
Max. sklon na hranici	Bez koše: 25% (14°)	
Max. výška přejezdu nerovností	50 mm	
Šířka sečení	32 cm	
Výška sečení	20-90 mm	
Délka nabíjení	Jedna baterie (pouze v Yuka): 150 min Dvě baterie (Yuka a koš): 300 min	
Max. délka sečení na jedno nabití	150 min (dvě baterie a pouze sečení)	
Automatické nabíjení	ANO	
Polohování a navigace	3D Vision & RTK	
Vyhýbání se překážkám	3D Vision & nárazník	
Hlasový asistent	Alexa & Google Assistant	
Vision Monitorování	ANO	
Podpora připojení	4G & Bluetooth & Wi-Fi	

Parametry	Yuka	
	1500	2000
Hlučnost	60 dB	
Akustická síla hlučnosti	$L_{WA}=66\text{dB}$, $K_{WA}=3\text{dB}$	
Akustický tlak hlučnosti	$L_{PA}=58\text{dB}$, $K_{PA}=3\text{dB}$	
Voděodolnost	Yuka robot: IPX6 (v pracovní poloze) Nabíjecí základna: IPX6 RTK referenční stanice: IPX7	
Dešťový senzor	ANO	
Váha (pouze sekačka)	15.6 kg	
Rozměry (d x š x v)	Yuka robot: 648 x 519 x 330 mm	

Tabulka 6-2 Technická specifikace koše

Parametry	Specifikace
Rozměry (d x š x v)	650 x 420 x 390 mm
Objem koše	22 litrů
Šířka koše	250 mm
Provozní teplota	0-40°C (32-104°F)
Skladovací teplota	0-40°C (32-104°F)

Tabulka 6-3 Specifikace baterie

Parametry	YUKA	
	1500	2000
Napájecí adaptér	TS-A090-3003001 Input: 100-240V~, 50/60Hz, 2.0A Output: 30Vdc, 3.0A, 90W	
Baterie	21.6Vdc, 4.5Ah	
Kapacita baterie	4.5Ah	
Teplotní rozmezí pro bezpečné nabíjení baterie: 4-45 °C / 39-113 °F. Příliš vysoké teploty mohou poškodit a zničit výrobek.		
VAROVÁNÍ: Pro nabíjení baterie používejte pouze originální adaptér a napájecí kabely od výrobce Mammotion.		

6.2 LED kontrolky

Tabulka 6-4 LED kontrolky na sekačce Yuka

LED	Stav	Popis
Boční světla	Zelená svítí	<ul style="list-style-type: none"> ● Startování systému (inicializace) ● Manuální ovládání ● Automatické sečení ● Nabíjení dokončeno (Yuka je stále v nabíjecí základně)
	Zelená pulzuje	<ul style="list-style-type: none"> ● Probíhá OTA aktualizace
	Zelená pomalu bliká	<ul style="list-style-type: none"> ● Probíhá nabíjení
	Červená pomalu bliká	<ul style="list-style-type: none"> ● Aktivováno tlačítko STOP
	Červená rychle bliká	<ul style="list-style-type: none"> ● Vybitá baterie ● Aktivován nárazník ● Yuka uvízla ● RTK polohování selhalo ● Yuka byla nadzvednuta/nahnuta/překlopena
	Červená velmi rychle bliká	<ul style="list-style-type: none"> ● Aktualizace neproběhla ● Error systému
	Nesvítí	<ul style="list-style-type: none"> ● Pauza ● Standby ● Vypnutá LED boční světla v aplikaci
3D Vision Modul	Zelená svítí	RTK polohování funguje správně.
	Zelená bliká	RTK polohování selhalo, ale 3D vision polohování funguje správně.
	Červená svítí	RTK I 3D polohování selhalo
	Modrá bliká	Firmware Yuka se aktualizuje.
	Modrá svítí	Yuka se úspěšně zapnula.

Tabulka 6-5 LED nabíjecí základny

LED	Stav	Popis
LED nabíjecí základny	Zelená bliká	Yuka se nabíjí.
	Zelená svítí	Yuka je plně nabitá nebo vybitá.
	Červená svítí	Chyba

Tabulka 6-6 RTK LED RTK referenční stanice

LED	Stav	Popis
LED RTK referenční stanice	Modrá bliká	RTK se zapíná.
	Zelená bliká	RTK se inicializuje.
	Zelená svítí	RTK je zapnutá a funguje správně.
	Nesvítí	RTK je zapnutá, lokální čas je mezi 18:00 až 8:00 a LED je automaticky vypnutá.
	Červená svítí	Chyba.
	Zelená pomalu bliká	Nízká spotřeba energie

Tabulka 6-7 LED solárního panelu

LED	Stav	Popis
LED solárního panelu	Červená svítí	Chyba.
	Zelená svítí	Stav baterie je více jak 50%.
	Zelená bliká	Stav baterie méně jak 50% ale více jak 20%.
	Červená bliká	Stav baterie je méně jak 20%.

6.3 Chybové kódy

Oznámení v aplikaci zobrazují běžné chybové kódy spolu s jejich příčinami a kroky pro jejich vyřešení. Níže jsou uvedena nejčastější chybová oznámení v době tisku návodu.

Chybový kód	Příčina	Řešení
316	Motor levého žacího kotouče je přehřátý.	Jakmile motor vychladne, robot se vrátí do normálního stavu. Proces může trvat několik minut.
318	Senzor motoru levého žacího kotouče vykazuje chybu.	Restartujte Yuka. Pokud chyba přetrvává i po více restartech Yuka, kontaktujte autorizovaný servis.
323	Motor pravého žacího kotouče je přetížený.	Zkontrolujte kotouč, zda není zaseknutý nebo zahlcený trávou a očistěte jej. Pokud je třeba, zvyšte výšku sečení.
325	Motor pravého žacího kotouče se nerozběhl.	Zkontrolujte, zda se žací kotouč nezasekl a očistěte jej. Pokud to nepomohlo, restartujte Yuka. Pokud chyba přetrvává i po více restartech Yuka, kontaktujte autorizovaný servis.
326	Motor pravého žacího kotouče je přehřátý.	Jakmile motor vychladne, robot se vrátí do normálního stavu. Restartujte Yuka. Pokud chyba přetrvává i po více restartech Yuka, kontaktujte autorizovaný servis.
328	Senzor motoru pravého žacího kotouče vykazuje chybu.	Restartujte Yuka. Pokud chyba přetrvává i po více restartech Yuka, kontaktujte autorizovaný servis.
1005	Vybitá baterie	Yuka bude pokračovat v sekání trávy, jakmile

Chybový kód	Příčina	Řešení
		bude baterie nabitá na 80%.
1300	Stav polohování je špatný.	Počkejte na přepolohování Yuka. Zkontrolujte správné umístění RTK referenční stanice dle návodu.
1301	Nabíjecí základna byla přemístěna.	Přemístěte nabíjecí základnu v aplikaci.
1420	Vypršel časový limit při načítání rychlosti.	Restartujte Yuka. Pokud chyba přetrvává i po více restartech Yuka, kontaktujte autorizovaný servis.
2713	Nabíjení bylo zastaveno kvůli nízkému napětí baterie.	Restartujte Yuka. Pokud chyba přetrvává i po více restartech Yuka, kontaktujte autorizovaný servis.
2726	Baterie je přebíhá.	Ukončete okamžitě nabíjení. Pokud k přebíjení dochází často, kontaktujte autorizovaný servis.
2727	Baterie je příliš vybitá.	Nechte Yuka nabíjet do plného nabití baterie.



7 Prohlášení o shodě

EC/EU DECLARATION OF CONFIRMITY

Manufacturer: Shenzhen Mammotion Innovation Co., Limited

Address: 9th Floor, Building A3, Nanshan Zhiyuan, No. 1001 Xueyuan Avenue, Changyuan Community, Taoyuan Street, Nanshan District, Shenzhen

Agent: Mammotion Technology Co., Limited

Address: UNIT 89 3/F YAU LEE CENTRE NO.45 HOI YUEN ROAD, KWUN TONG KL

Authorised Representative: WSJ Product Ltd.

Address: Eschborner Landstrasse 42-50, 60489 Frankfurt am Main, Germany

The name and address of person authorized to compile the technical file: WSJ Product Ltd., Eschborner Landstrasse 42-50, 60489 Frankfurt am Main, Germany

Herewith declares that the Machinery:

Generic Designation: Robotic Lawnmower

Product Name: Yuka

Type / Model(s): 600/1000/1500/2000

Described as: Robotic Lawnmower for Grass Cutting

Cutting Width: 320mm

Complies with the following Directives,

2006/42/EC

2014/53/EU

ROHS 2.0

Standards conform to,

EN 60335-1:2012+A11:2014+A13:2017+A1:2019+A2:2019+A14:2019+A15:2021,

EN 50636-2-107:2015+A1:2018+A2:2020+A3:2021

Article 3.1a:

EN IEC 62311:2020

EN IEC 62368-

1:2020+A11:2020

Article 3.1b:

EN IEC 61000-6-1:2019

EN IEC 61000-6-3:2021

EN 61000-3-3: 2013+

A1:2019+A2:2021

EN IEC 61000-3-2:

2019+A1:2021

EN 301 489-1 V2.2.3

EN 301 489-3 V2.3.2

EN 301 489-17 V3.2.4

EN 301 489-19 V2.2.1

EN 301 489-52 V1.2.1

Article 3.2:

EN 300 220-1 V3.1.1

EN 300 220-2 V3.2.1

EN 300 328 V2.2.2

EN 303 413 V1.2.1

EN 301 893 V2.1.1

EN 300 440 V2.2.1

EN 301 511 V12.5.1

EN 301 908-1 V15.2.1

EN 301 908-2 V13.1.1

EN 301 908-13 V13.2.1

IEC 62321-3-1:2013

IEC 62321-5:2013

IEC 62321-4:2013+A1:2017

IEC 62321-7-1:2015

IEC 62321-7-2:2017

IEC 62321-6:2015

IEC 62321-8:2017

ISO 18219:2015



Signed for and on behalf of: Mammotion Technology Co., Limited

Signed: Roland Huang

Name: Roland Huang

Date: 04/2024

Position: Product manager



8 Záruční list a záruka

Model:
SN:
Datum prodeje:
Razítko prodejce:

Tento záruční list platí pro výrobky dovezené do České republiky firmou BLAKAR trading s.r.o. , provozovna: Azalková 1272, 252 42 Horní Jirčany, IČ: 282343391, DIČ: CZ28234391.

ZÁRUČNÍ PODMÍNKY

- Na výrobek se poskytuje záruka za jakost v délce 24 měsíců ode dne prodeje spotřebiteli.
- Záruka se vztahuje na vady vzniklé prokazatelně následkem vadného materiálu.
- Záruka se nevztahuje na vady způsobené dopravou, nedodržením pokynů k obsluze uvedených v návodu, špatnou údržbou, mechanickým poškozením, zásahem do výrobku, nebo závady způsobené poruchami v el. síti, nesprávnou instalací, nevhodným umístěním (prašné, chemicky či jinak nevhodné prostředí)
- Záruka se nevztahuje na vady způsobené běžným opotřebením (u baterií zejména ztráta kapacity, životnost baterie je minimálně 6 měsíců ode dne prodeje, či opotřebením řezacích nožů, pneumatik kol atd.).
- Výrobek je určen pouze a výhradně pro použití v domácnostech. Použití výrobku pro jiné účely, než pro které je určen, vylučuje možnost uplatnění záruky.
- Pro uplatnění záruky je nutné předložit doklad o koupi (například faktura, stvrzenka, vyplněný záruční list s razítkem prodejce)

Autorizovaný servis pro Českou republiku

BLAKAR trading s.r.o., Azalková 1272,
252 42 Horní Jirčany, Česká republika
tel.: +420 606 839 644, +420 774 737 789
(Po – Pá 8:00-16:30)
e-mail: servis@blakar.cz

www.lubasekacky.cz

 **MAMMOTION**

Copyright © 2024, MAMMOTION All Rights Reserved.

Informace uvedené v návodu jsou platné v den tisku návodu, změny vyhrazeny z důvodu aktualizací a tiskových chyb.